

ქ. თბილისში, ვაკის პარკის ტერიტორიაზე 1924 წლის აჯანყებაში საქართველოს დამოუკიდებლობისათვის ბოლშევიკური რევოლუციის მიერ დახვრებილ გმირთა მემორიალის არქიტექტურულ-მხატვრული პროექტი

პროექტის შემადგენლოგა*

1. გრაფიკული ნაწილი:

- 1.1. საკონკურსო ობიექტის არეალის ჰორიზონტალური ანაზომის გეგმა, მ 1:50, ა-01;
 - 1.2. საკონკურსო ობიექტის არეალის მიმდებარე ტერიტორიის ჰორიზონტალური ანაზომის გეგმა, მ 1:100, ა-02;
 - 1.3. გეგმა, მ 1:50, ა-03;
 - 1.4. გეგმა, ზედხედი, მ 1:50, ა-04;
 - 1.5. გენგეგმა (მიბმის და განათების სქემები), მ 1:100, ა-05;
 - 1.6. ფასადი-განშლა 1-3, მ 1:50, ა-06;
 - 1.7. ფასადები ა-გ, გ-ა, 3-1, მ 1:50, ა-07;
 - 1.8. ჭრილი 1-1, მ 1:50, ა-08;
 - 1.9. ჭრილი 2-2, მ 1:50, ა -09;
 - 1.10. პოსტამენტისა და სვეტების განლაგების გეგმა, ლითონის კონუსებისა და ხსოვნის კუბის სვეტები მ 1:50, 1:25, ა-10;
 - 1.11. მემორიალური წარწერების ესკიზი, მ 1:10, ა-11.
 - 1.12. ციფრული ვიზუალიზაცია (ფოტომონტაჟი), ა-12;
 - 1.13. ციფრული ვიზუალიზაცია (ფოტომონტაჟი), ა-13;
 - 1.14. ციფრული ვიზუალიზაცია (ფოტომონტაჟი), ა-14;
 - 1.15. ციფრული ვიზუალიზაცია (ტენდერები), ა-15;
 - 1.16. ციფრული ვიზუალიზაცია (ტენდერები), ა-16.
2. განმარტებითი ბარათი;
 3. შესასრულებელი სამუშაოების სავარაუდო ხარჯთაღრიცხვა.
- პროექტის შემადგენლობა და დოკუმენტაციის თანმიმდევრობა მიღებულია ტექნიკური დავალების შესაბამისად.

პროექტის ავტორი, არქიტექტორი გიორგი კერესელიძე



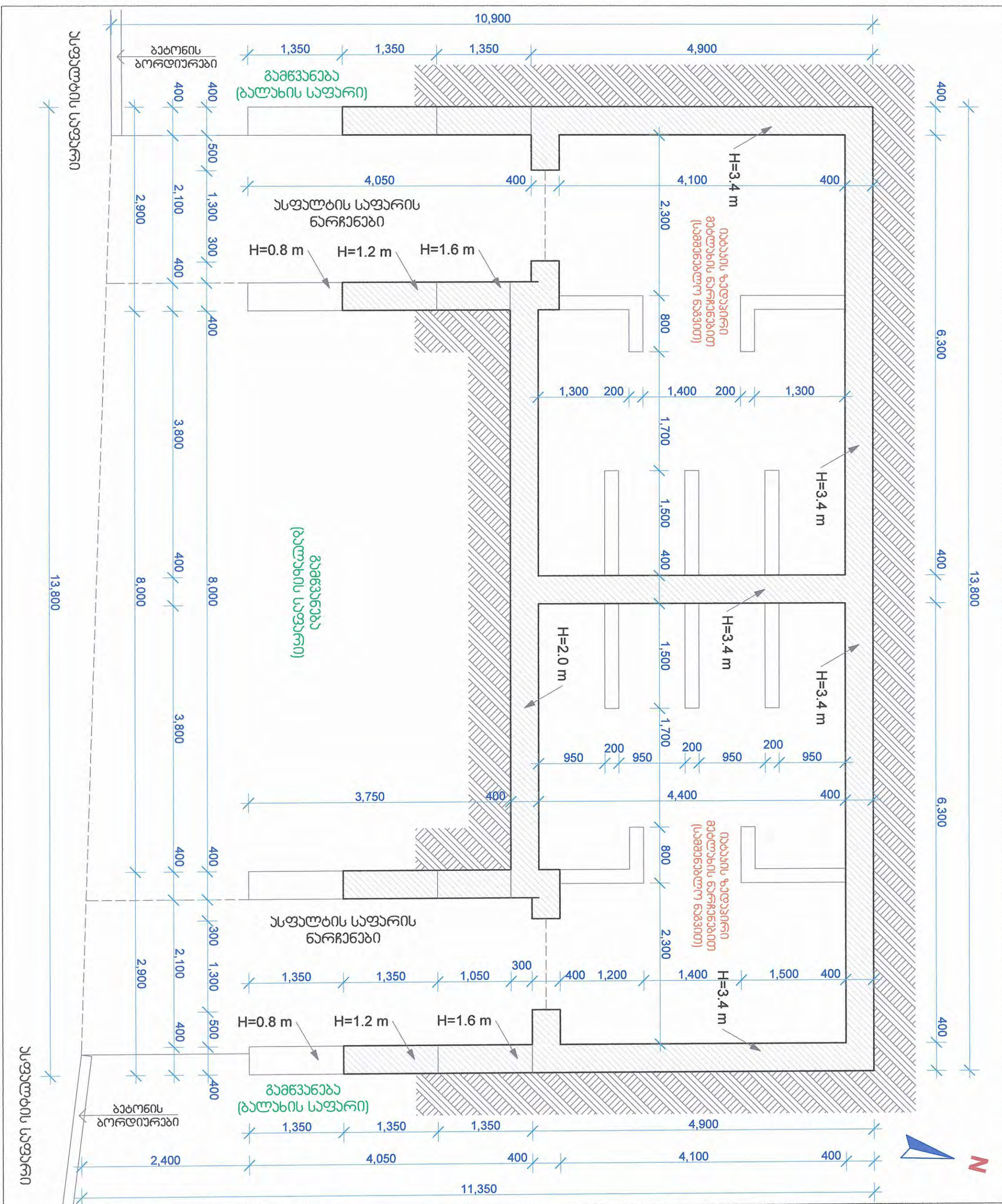

საკონსტრუქციო ობიექტის
პროექტის
პროექტორი
ინჟინერი
გ. კერესელიძე

პროექტის ნომერი: 11.2011.6.

1. არქიტექტურული პროექტი - ტერიტორიის (სიტუაციის) პროექტი მონტაჟური ანაზღაურით. ფურცელი № 2-02;
2. ნახაზზე ზომები მოცემულია მილიმეტრებში;
3. შენობის ბეტონის კედლების სიმაღლეები ცვლადია ჩამოშლის გამო, ნახაზზე დატანილია მაქსიმალური სიმაღლე იატაკის (მეტლახის ნაშთების) ზედაპირიდან;
4. წერილი სამშენებლო ბლოკისა და აგურის შიდა ტიპები, ფაქტიურად ჩამოშლილია და მათი სიმაღლეები 0-დან 1.5 მეტრამდეა.

პროექტის სახელწოდება
ქ. თბილისში, ვაკის რაიონის ტერიტორიაზე 1924 წლის ავანცედაში საქართველოს დამოუკიდებლობისათვის ბოლშევიკური რევოლუციის დასრულების შემდეგ დასრულებულია გმირთა მემორიალის არქიტექტურულ-მხატვრული პროექტი

შემსუიღველი
ქალაქ თბილისის მერიის
საინჟინერო-კონსტრუქციო კაბინეტი
საინჟინერო-კონსტრუქციო კაბინეტი
მის: ქ. თბილისი, გიორგი მარტვილი ქ. 7
მინორდები
ფიზიკური პირი - არქიტექტორი
გიორგი ქარსაულიძე
პირადი №0100190487
მის: საქართველო, თბილისი, 0186,
ქავთარაძის ქუჩა 25/3
ტელ: (995 99) 589159
Website: giorgekreselidze.ge
Email: info@giorgekreselidze.ge

ფორმატი A-3
ფურცელი 16
ფურცელი № 2-01

ავტორი
გ. კერესელიძე
დაამუშავა
გ. კერესელიძე

თბილისი 11.2011.6.

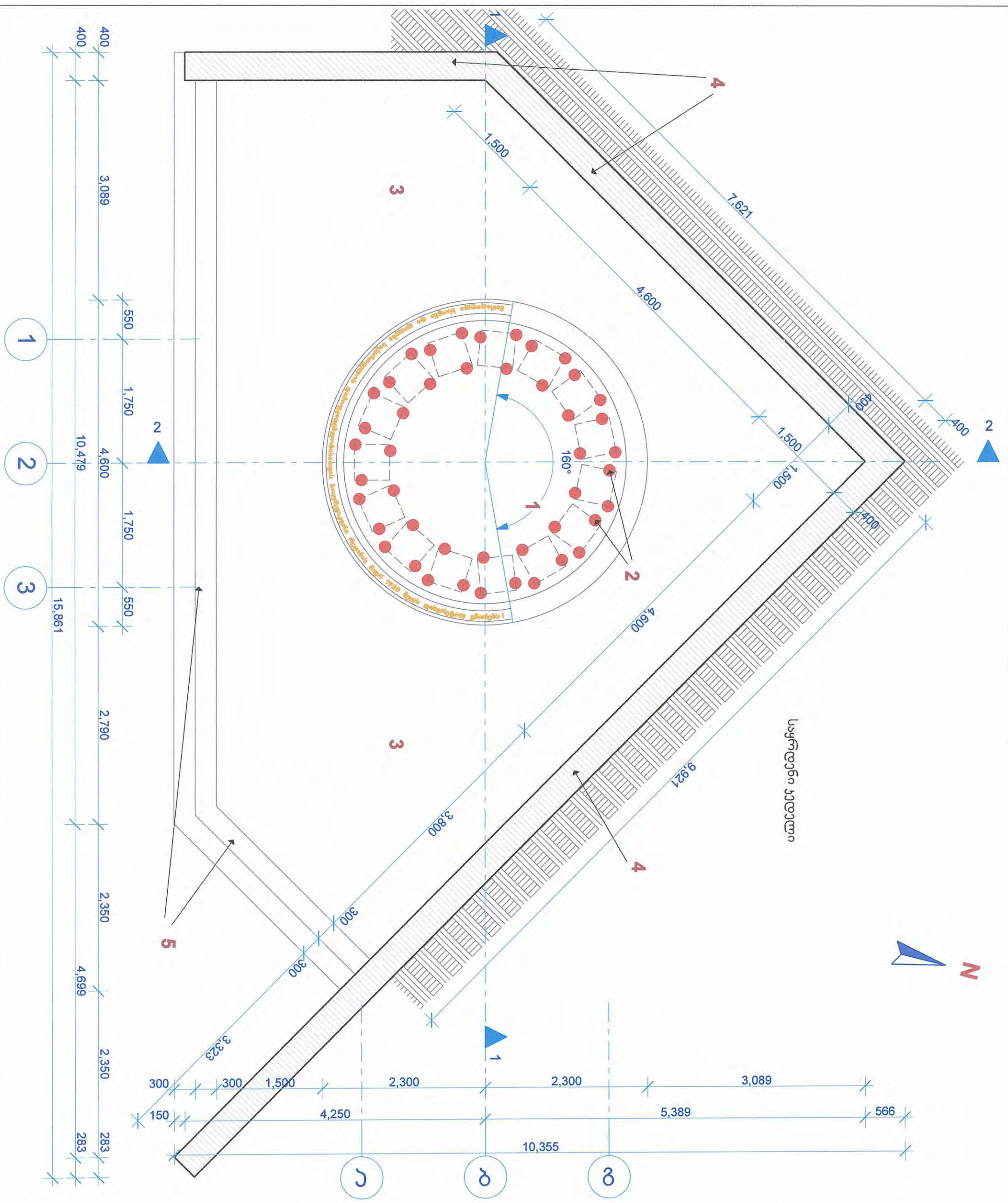

გ ა გ მ ა

პროექტის ნაწილი (ფურცელი) მასშტაბი
არქიტექტურა 1 : 50

ქ ა ს ვ ლ ი ა ნ ა ვ ი ა

- 1** მემორიალური პოსტამენტი
- 2** ნითიერი ყონესები
- 3** ბაქანი
- 4** საყრდენი კედელი
- 5** ბაზალტის საფუძვლები

შ ა ნ ე მ ე რ ე

შემსუვებულის მიერ, მემორიალური დიზაინში რეალიზებულია ცვლილებების სურვილის შემთხვევაში, პროექტის ავტორის მიერ დიზაინის და დოკუმენტაციის კორექტირება შესრულდება უმოკლეს ვადაში.

პროექტის სახელწოდება

ქ. თბილისში, ვაკის რაიონის ტერიტორიაზე 1924 წლის აჯანყებაში საქართველოს დამოუკიდებლობისათვის ბოლშევიკური რევოლუციის დახვედრით გმირთა მემორიალის არქიტექტურულ-მხატვრული პროექტი

შემსუვებელი	შემსუვებელი
ქალაქ თბილისის მერია	ფიზიკური პირი - არქიტექტორი
სადენინფორმაციო კოდი 204521794	გიორგი ქაჩიაშვილი
მის.: ქ. თბილისი, ფილი მარტავას ქ. 7	პირადი №0100190487
მისწოდებული	მის.: საქართველო, თბილისი, 0186, ქავთარაძის ქუჩა 25/3
ფონიკური პირი - არქიტექტორი	ტელ. (995 99) 589159
გიორგი ქაჩიაშვილი	Website: გიორგიქაჩიაშვილი.ge
ფორმატი A-3	ფორმატი მუხა
ფურცლები 15	ფურც. № 2-03
ავტორი	
გ. ქაჩიაშვილი	
დაამუშავა	
გ. ქაჩიაშვილი	
თარიღი	11.2011 გ.

ფ ა რ ა ნ ა დ ი

პროექტის სახელწოდება
ქ. თბილისში, ვაკის ვარკის ტერიტორიაზე 1924 წლის აჯანყებაში საქართველოს დამოუკიდებლობისათვის ბოლშევიკური რევოლუციის დასვერვითილ გმირთა მემორიალის არქიტექტურულ-მხატვრული პროექტი

შემსრულებელი
ქალაქ თბილისის მერიის საიდენტოფიკაციო კოდი 204521794
 მის: ქ. თბილისი, ვოული მარტავას ქ. 7

მიმწოდებელი
 ფიზიკური პირი - არქიტექტორი
გიორგი ჯარუაძე
 პირადი №0100190487
 მის: საქართველო, თბილისი, 0186,
 ქავთარაძის ქუჩა 25/3
 ტელ. (995 99) 589159
 Website: giorgikereselidze.ge
 Email: info@giorgikereselidze.ge

ფურცელი **A-3** სართლი ვეპა პროექტი

ფურცლები **16** ფურც. № 2-04

ავტორი
 გ. კერესელიძე
 დაამუშავა
 გ. კერესელიძე

თბილისი 11. 2011 გ.

პროექტის სახელწოდება

ქ. თბილისში, ვაკის ვარკის ტერიტორიაზე 1924 წლის აჯანყებაში საქართველოს დამოუკიდებლობისათვის ბოლშევიკური რევოლუციის დასვერვითილ გმირთა მემორიალის არქიტექტურულ-მხატვრული პროექტი

შემსრულებელი

ქალაქ თბილისის მერიის საიდენტოფიკაციო კოდი 204521794

მის: ქ. თბილისი, ვოული მარტავას ქ. 7

მიმწოდებელი

ფიზიკური პირი - არქიტექტორი

გიორგი ჯარუაძე

პირადი №0100190487

მის: საქართველო, თბილისი, 0186,

ქავთარაძის ქუჩა 25/3

ტელ. (995 99) 589159

Website: giorgikereselidze.ge

Email: info@giorgikereselidze.ge

ფურცელი **A-3** სართლი ვეპა პროექტი

ფურცლები **16** ფურც. № 2-04

ავტორი

გ. კერესელიძე

დაამუშავა

გ. კერესელიძე

თბილისი 11. 2011 გ.

პროექტის სახელწოდება

ქ. თბილისში, ვაკის ვარკის ტერიტორიაზე 1924 წლის აჯანყებაში საქართველოს დამოუკიდებლობისათვის ბოლშევიკური რევოლუციის დასვერვითილ გმირთა მემორიალის არქიტექტურულ-მხატვრული პროექტი

შემსრულებელი

ქალაქ თბილისის მერიის საიდენტოფიკაციო კოდი 204521794

მის: ქ. თბილისი, ვოული მარტავას ქ. 7

მიმწოდებელი

ფიზიკური პირი - არქიტექტორი

გიორგი ჯარუაძე

პირადი №0100190487

მის: საქართველო, თბილისი, 0186,

ქავთარაძის ქუჩა 25/3

ტელ. (995 99) 589159

Website: giorgikereselidze.ge

Email: info@giorgikereselidze.ge

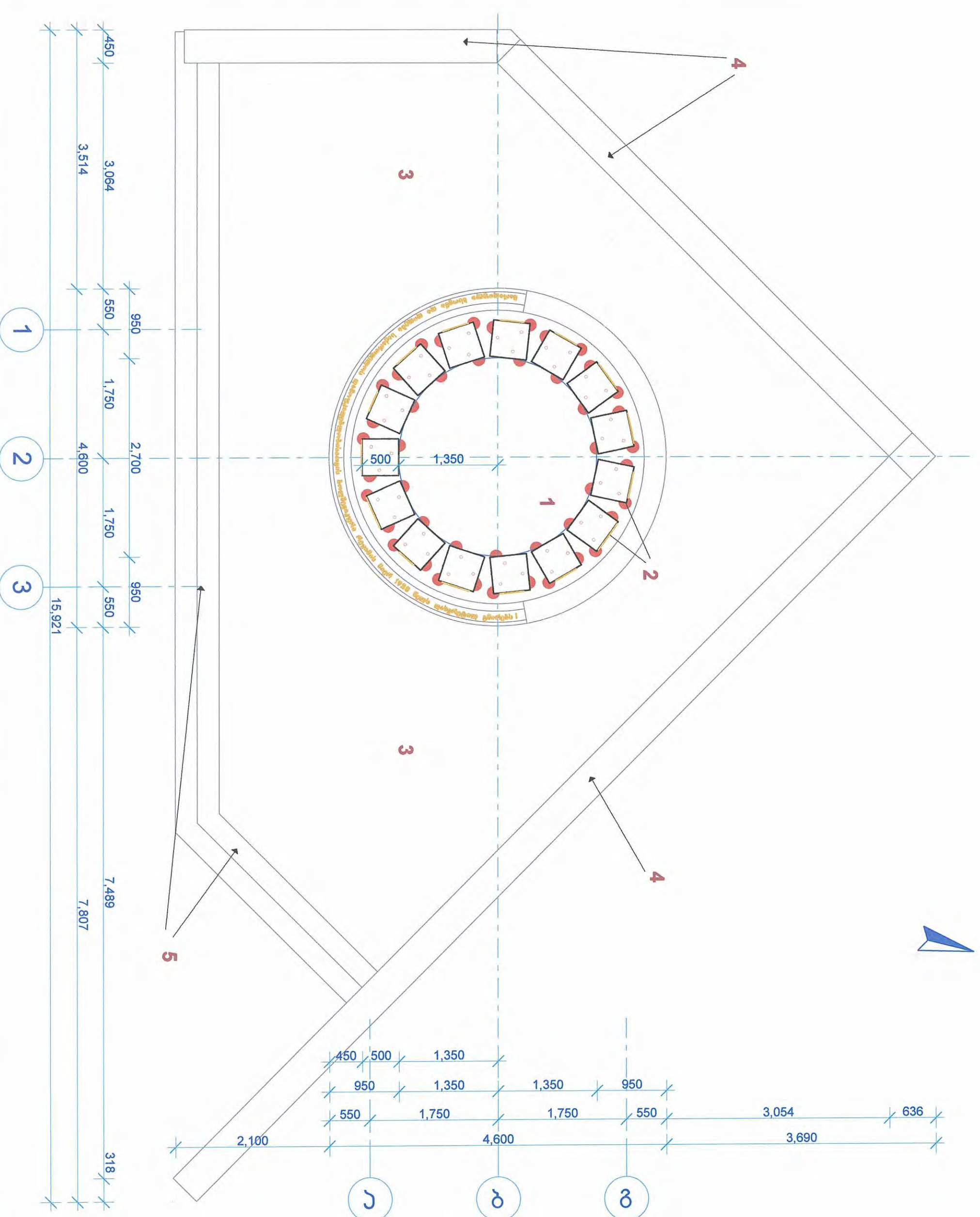

450	3,064	950	1,750	2,700	1,750	950	7,489	318
3,514	550	1,750	4,600	1,750	550	15,921	7,807	2,100
1	2	3	4	5	6	7	8	9

განმარტება
მიზმის და განათების
სქემა

პროექტის ნახაზი (დარბაზი) შასტაბი
ჯან 1 : 100

შენიშვნები:

დაკავალვისათვის ძირითადი
ორიენტირება მიღებულია
აჩვენებული გეგმის
ხედის მიხედვით სიბრტყე და
ატრეციონების
მოედნიდან მომავალი
ბილიყის ტერძი

პროექტის აღნიშვნები:

საპროექტო განათება

პროექტის სახელწოდება

ქ. თბილისში, ვაკის რაიონის
ტერიტორიაზე 1924 წლის
აჯანყებაში საქართველოს
დამოუკიდებლობისათვის
ბოლშევიკური რევოლუციის
დახვეწილი გმირთა მემორიალის
არქიტექტურულ-მხატვრული
პროექტი

შემსრულებელი
ქალაქ თბილისის მერიის
საინჟინერიკო კოდი 204521794
მის. ქ. თბილისი, ფილიალი შარტავას ქ. 7
მიმწოდებელი
ფიზიკური პირი - არქიტექტორი
გიორგი ჯარუასიძე
პირადი №0100190487
მის. საქართველო, თბილისი, 0186,
ჭავჭავაძის ქუჩა 25/3
ტელ. (995 99) 589159
Website: გიორგი.ჯარუასიძე.გე
Email: info@გიორგი.ჯარუასიძე.გე

ფორმატი A-3 სტანდარტული პროექტი

ფურცელი 16 ფურც. № 2-05

ავტორი
გ. კერესელიძე
დაამუშავა
გ. კერესელიძე

თარიღი 11.11.2011 გ.

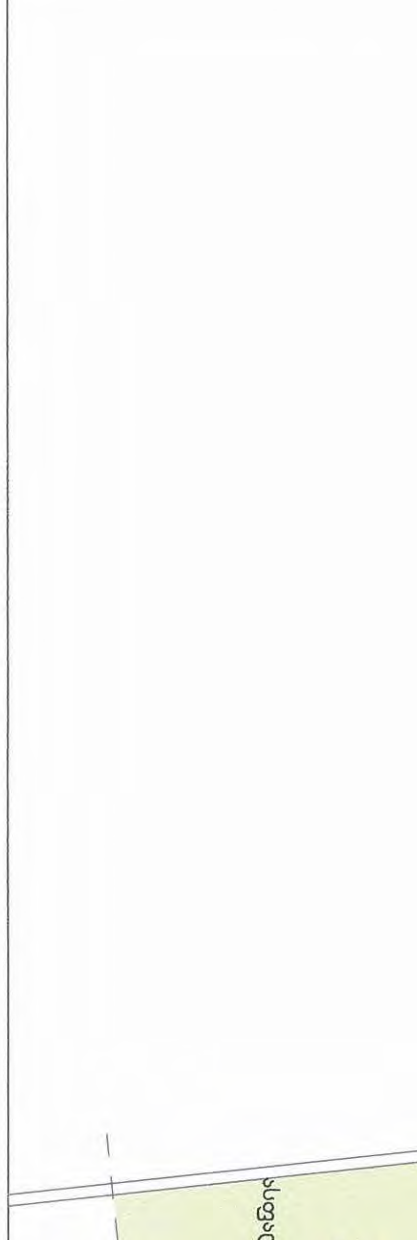
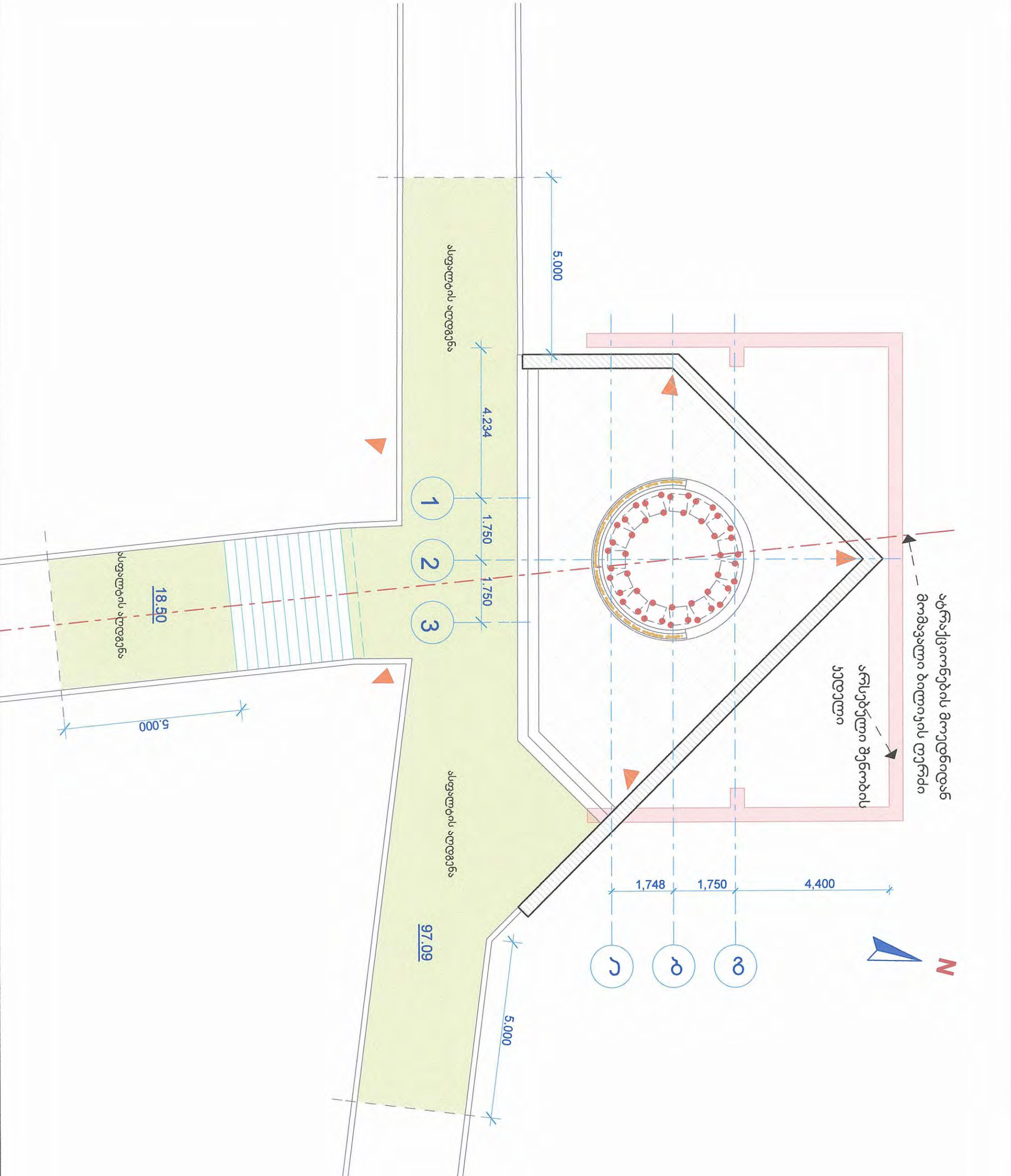

ფასადი 1-3 (განმარტული)

პროექტის ნაწილი (დაწვრილი) მასშტაბი
1 : 50

ფასადის ნომერი
1 : 50

პროექტის თარიღი
11.2011

პროექტის ავტორი
სტუდია ავტოპროექტი

პროექტის მენეჯერი
სტუდია ავტოპროექტი

ფასადი 1-3 (განმარტული)

მ: 1-50

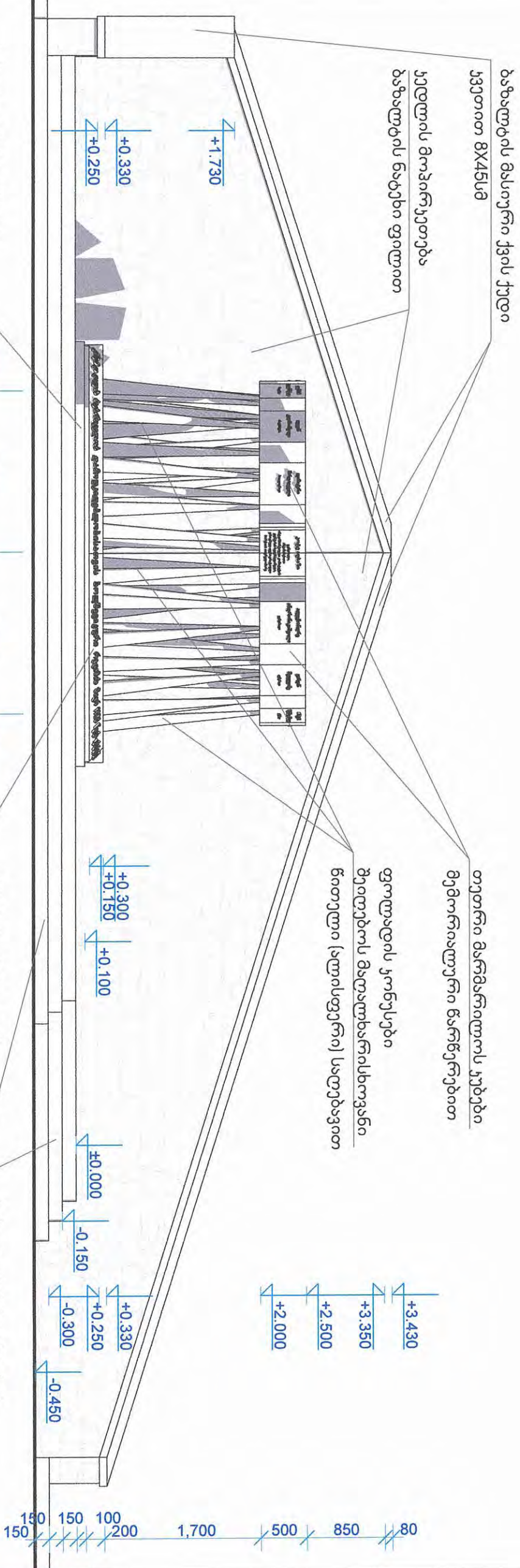

ბაზალტის მასიური ქვის
 წრიული ელემენტები 30X10სმ

ბაზალტის მასიური ქვის
 საფუძვლები 30X15სმ

1 2 3

პროექტის სახელწოდება
ქ. თბილისში, ვაკის პარკის ტერიტორიაზე 1924 წლის აჯანყებაში საქართველოს დამოუკიდებლობისათვის ბოლშევიკური რევოლუციის დახვედრის გმირთა მემორიალის არქიტექტურულ-მხატვრული პროექტი

შემსყიდველი
ქალაქ თბილისის მერიის საიდენტოფიკაციო კოდი 204521794
 მის: ქ. თბილისი, ყოფილი შარტავას ქ. 7

მიმწოდებელი
ფიზიკური პირი - არქიტექტორი გიორგი ქარსაულიძე
 პირადი №0100190487
 მის: საქართველო, თბილისი, 0186, ქავთარაძის ქუჩა 25/3
 ტელ. (995 99) 5891159
 Website: giorgikereselidze.ge
 Email: info@giorgikereselidze.ge

ფორმატი **A-3** სტანდარტით ავტოპროექტი

ფურცლები **16** ფურც. № 2-06

ავტორი
 გ. კერესელიძე
 დაამუშავა
 გ. კერესელიძე

თბილისი 11.2011 გ.

ფასულები 3-ა, 3-ბ, 3-1

პროექტის ნაწილი (ფურცელი) მასშტაბი
1 : 50

2019

პროექტის აღნიშვნები:

3-ა 3-ბ 3-გ 3-დ 3-ე 3-ვ 3-ზ 3-თ 3-ი



ფასული 3-1

ა. 1-50

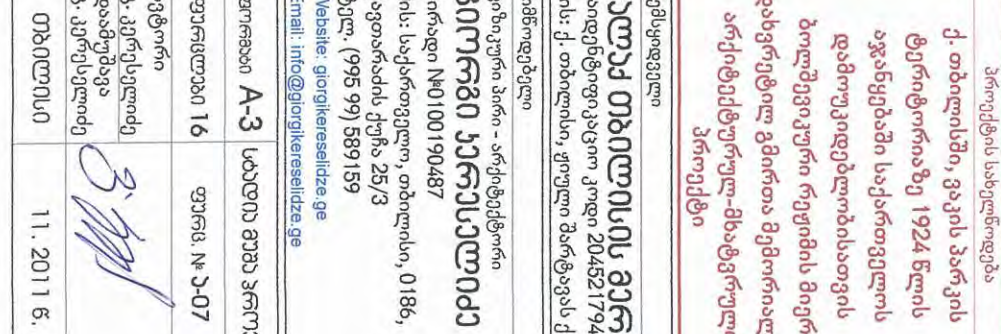

ფასული 3-1

ა. 1-50

პროექტის საბუნდოვანი
ქ. თბილისში, ვაკის რაიონის ტერიტორიაზე 1924 წლის აჯანყებამი საქართველოს დამოუკიდებლობისათვის ბოლშევიკური რევოლუციის დახვედრითილ გმირთა მემორიალის არქიტექტურულ-მხატვრული პროექტი

შეასრულდა
ქალაქ თბილისის მერიის საინჟინერო-კონსტრუქციო კოდი 204521794
 მის. ქ. თბილისი, ფილიალი, მარტვილას ქ. 7

მიმწოდებელი
 ფიზიკური პირი - არქიტექტორი
გიორგი ჯანაია
 პირადი №0100190487
 მის: საქართველო, თბილისი, 0186, ქავთარაძის ქუჩა 25/3
 ტელ. (995 99) 589159
 Website: giorgekesselidze.ge
 Email: info@giorgekesselidze.ge

ფურცელი **A-3** სტადია **მუშა პროექტი**
 ფურცელი **16** ფურც. № **2-07**

ავტორი
 გ. კერესელიძე
 დაამუშავა
 გ. კერესელიძე

თარიღი **11. 2011** გ.

ჰრიტი 1-1

პროექტის ნაწილი (ფურცელი) გაცხადება
 არქიტექტურა 1 : 50

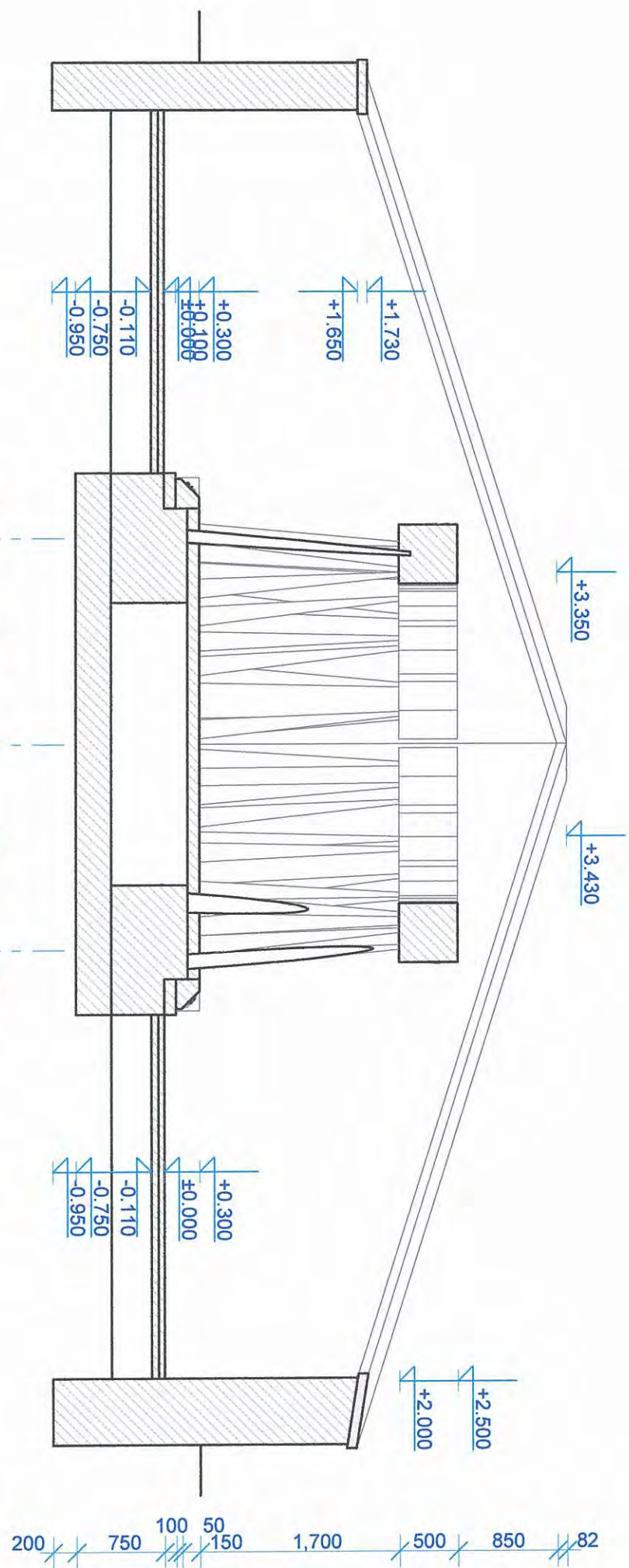

პროექტის სახელწოდება

ქ. თბილისში, ვაკის პარკის ტერიტორიაზე 1924 წლის აჯანყებაში საქართველოს დამოუკიდებლობისათვის ბოლშევიკური რევოლუციის დასვრეტილ გმირთა მემორიალის არქიტექტურულ-მხატვრული პროექტი

შემსრულებელი
ქალაქ თბილისის მერია
 სააღმწებო-ფორმაციო კოდი 204521794
 მის.: ქ. თბილისი, ყუელი შარტავას ქ. 7

მომწოდებელი
 ფიზიკური პირი - არქიტექტორი
გიორგი ჯანაძე
 პირადი №0100190487
 მის.: საქართველო, თბილისი, 0186, ქავთარაძის ქუჩა 25/3
 ტელ. (995 99) 589159
 Website: giorgikeresidze.ge
 Email: info@giorgikeresidze.ge

ფორმატი	A-3	სტანია მუხა პრინტი
ფურცლები	16	ფურც. № 2-08
ავტორი	გ. კერესიძე და მემუზა გ. კერესიძე	
თარიღი	11.2011 გ.	

ჰრიტი 2-2

ჰრიტიდან ნახშილი (დაწილი) მასშაბი
არქიტექტურა 1 : 50

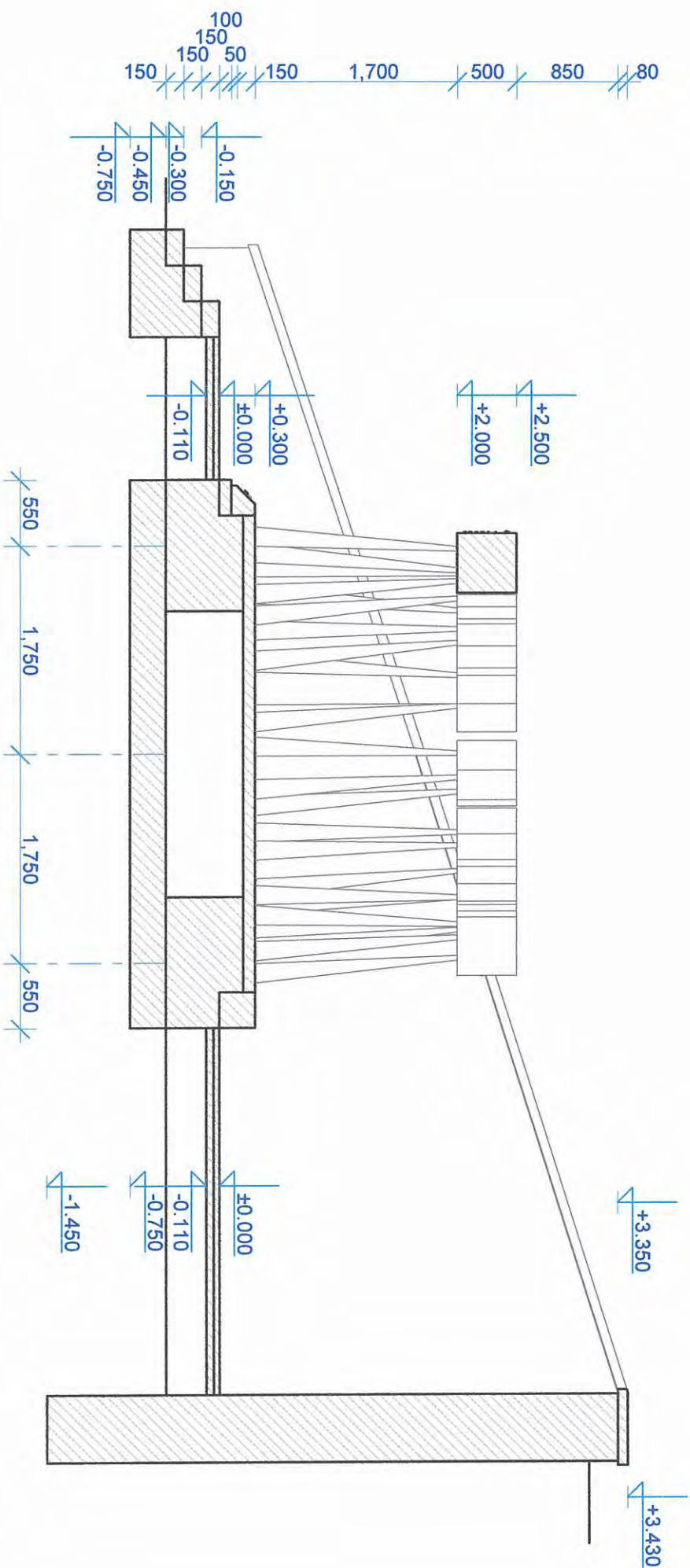

პროექტის სახელწოდება

ქ. თბილისში, ვაკის პარკის ტერიტორიაზე 1924 წლის აჯანყებაში საქართველოს დამოუკიდებლობისათვის ბოლშევიკური რევოლუციის დახვედრითილ გმირთა მემორიალის არქიტექტურულ-მხატვრული პროექტი

შემსრულებელი

ქალაქ თბილისის მერია
 საინჟინერო-პროექტო კოდი 204521794
 მის: ქ. თბილისი, ყოფილი შარტავას ქ. 7

მომწოდებელი

ფიზიკური პირი - არქიტექტორი
გიორგი ჯერსკულიძე
 პირადი №0100190487
 მის: საქართველო, თბილისი, 0186,
 ქავთარაძის ქუჩა 25/3
 ტელ. (995 99) 589159
 Website: giorgikereselidze.ge
 Email: info@giorgikereselidze.ge

ფორმატი **A-3** სტანდარტული ჰრიტი

ფურცლები **16** ფურც. № 2-09

ავტორი
 გ. კერესულიძე
 დაამუშავა
 გ. კერესულიძე

თბილისი 11. 2011 გ.

11. 2011 გ.

პოსტამენტისა და სკამების განლაგების გეგმა
მ 1:50

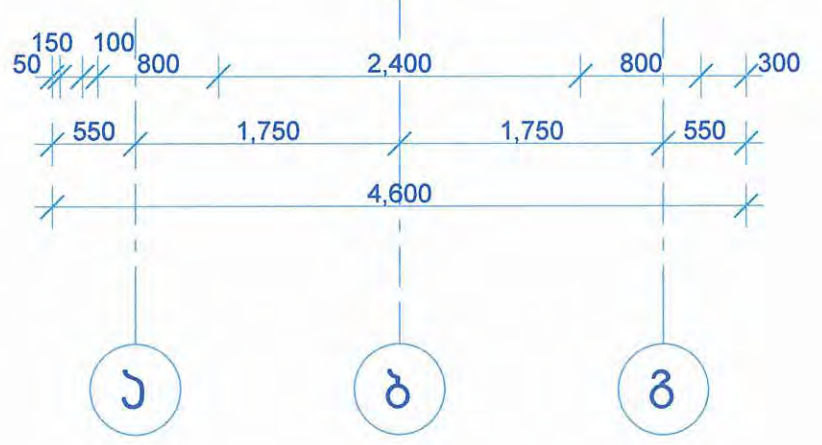
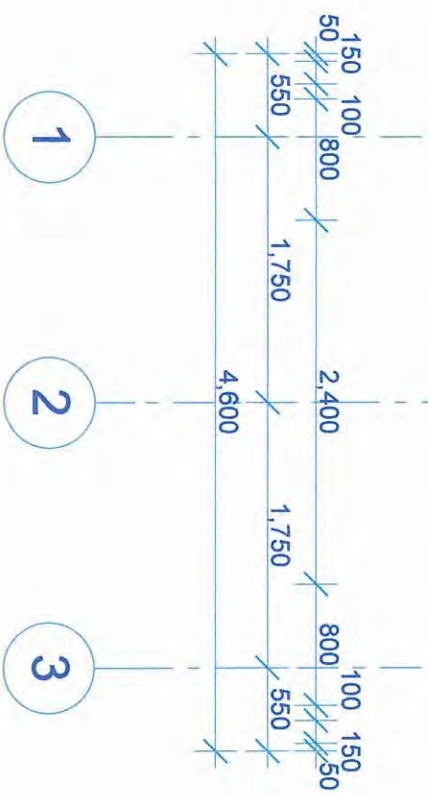
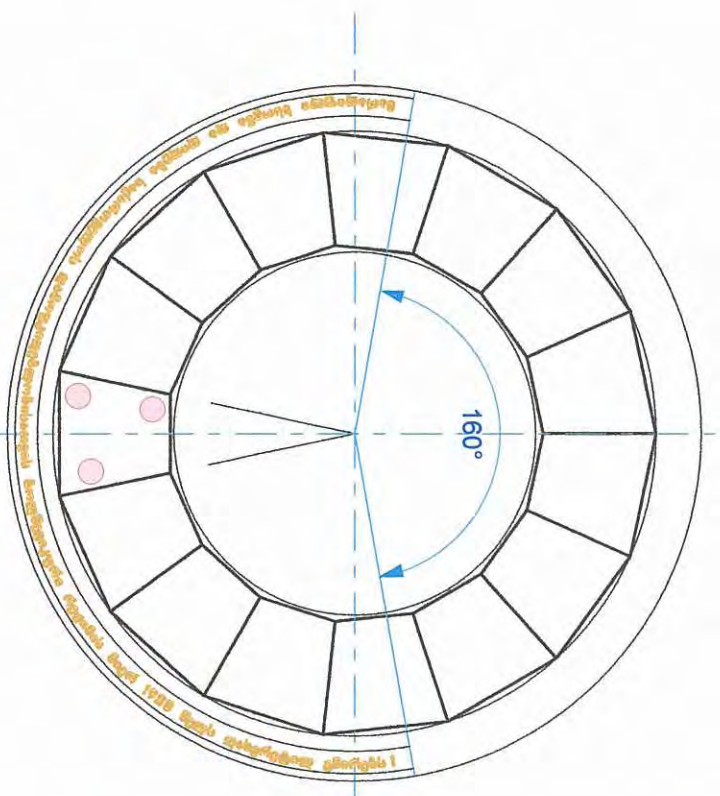

ლიტონის ქოჩუბისა და ხროვის ჯუბის სკამები
მ 1:25

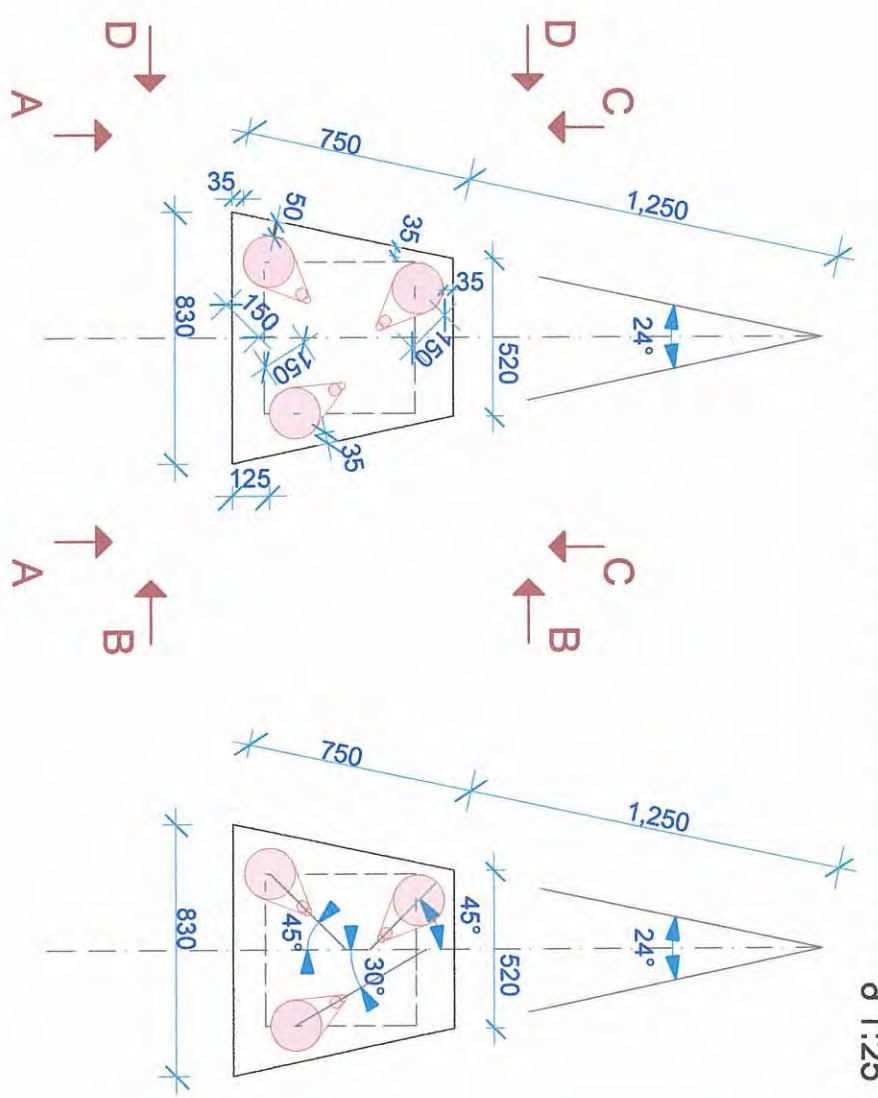

A-A

B-B

C-C

D-D

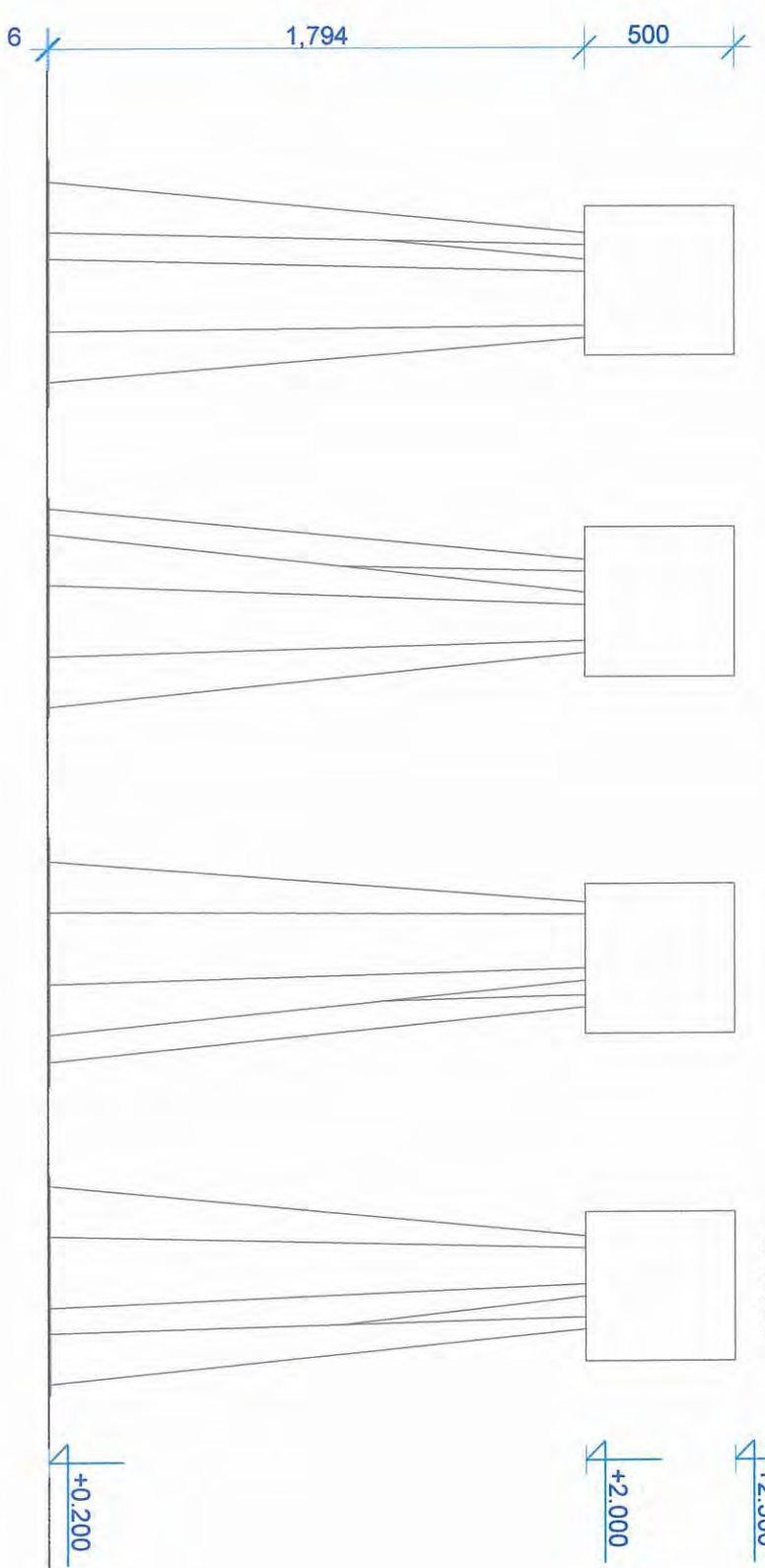

პოსტამენტისა და სკამების განლაგების გეგმა, ლითონის ქოჩუბისა და ხროვის ჯუბის სკამები

პროექტის ნახატი (ფურცელი) მასშტაბი 1:50, 1:25

პროექტის სახელწოდება

ქ. თბილისში, ვაკის რაიონის ტერიტორიაზე 1924 წლის აჯანყებაში საქართველოს დამოუკიდებლობისათვის ბოლშევიკური რევოლუციის დახვედრით გმირთა მემორიალის არქიტექტურულ-მხატვრული პროექტი

შემსრულებელი

ქალაქ თბილისის მერიის საინჟინერო-კონსტრუქციო კოორდინირებული ბიუროს მიხ. ქ. თბილისი, ყოფილი შარტავას ქ. 7

მიმწოდებელი

ფიზიკური პირი - არქიტექტორი

გიორგი ქარსელიძე

პირადი №0100190487

მის: საქართველო, თბილისი, 0186, ქვეთარაძის ქუჩა 25/3

ტელ: (995 99) 589159

Website: გიორგი.სელიძე.გე

Email: info@გიორგი.სელიძე.გე

ფურცელი A-3 სავალი მუშა პროექტი

ფურცლები 16 ფურც: № 2-110

ავტორი

გ. კერესელიძე

დაამუშავა

გ. კერესელიძე

თბილისი

11. 2011 წ.

მეორეთაური ნარჩენების ასეობაში

პროექტის ნაწილი (ფურცელი) მასშაბი
1 : 10

შ ა ნ ი შ ა ნ ი შ ა ნ ი :

შემსყიდველის მიერ, როგორც კუბის, ისე პოსამენტის შემორჩენილი ნარჩენების ცვლილების სურვილის შემთხვევაში, პროექტის ავტორის მიერ დოკუმენტაციის კორექტირება შესრულდება უმოკლეს ვადაში

პროექტის სახელწოდება

ქ. თბილისში, ვაკის პარკის ტერიტორიაზე 1924 წლის აჯანყებაში საქართველოს დამოუკიდებლობისათვის ბოლშევიკური რეჟიმის მიერ დახვრეტილ გმირთა მემორიალის არქიტექტურულ-მხატვრული პროექტი

შემსყიდველი

ქალაქ თბილისის მერია
 საიტინფორმაციო კოდი 204521794
 მის. ქ. თბილისი, ყოფილი მარტავას ქ. 7

მიმწოდებელი

ფიზიკური პირი - არქიტექტორი
გიორგი ჯარსაიძე
 პირადი №0100190487
 მის: საქართველო, თბილისი, 0186,
 ქავთაძის ქუჩა 25/3
 ტელ. (995 99) 589159
 Website: giorgekessidze.ge
 Email: info@giorgekessidze.ge

ფორმატი

A-3 სტანდარტული პროექტი

ფურცლები

16 ფურც. № 2-11

ავტორი

გ. კერესელიძე
 დაამუშავა
 გ. კერესელიძე

თბილისი 11. 2011 გ.

კოტე აფხაზი
 გენერალი,
 ანტისაბჭოთა
 ინტერპარტიული კომიტეტის
 ცენტრის ხელმძღვანელი,
 ეროვნულ-დემოკრატიული
 პარტიის თავმჯდომარე

500 500

15 15 15 15 15
 45 35 35 35 35 35 60 60 50

ალექსანდრე
 ანდრონიკაშვილი
 გენერალი

500 500

195 35 60 60 40 60 50

ვარდან
 წულუკიძე
 გენერალი

500 500

195 35 60 60 40 60 50

როსტომ
 მუსხელიშვილი
 გენერალი

500 500

195 35 60 60 40 60 50

გიორგი
 ხიმშიაშვილი
 პოლკოვნიკი

500 500

195 35 60 60 40 60 50

ნიკოლოზ
 შანდუკელი
 უმცროსი სამხედრო
 მოხელე

500 500

15
 145 35 35 60 60 40 60 50

სიმონ (სიმონიკა)
 ბაგრატიონი -
 მუსხრანელი
 როტმისტრი

500 500

95 35 60 60 40 60 40 60 50

ფარნაოზ
 ყარალაშვილი
 როტმისტრი

500 500

195 35 60 60 40 60 50

იასონ
 კერესელიძე
 ედა-ს სამხედრო ცენტრის
 ხელმძღვანელი

500 500

15
 145 35 35 60 60 40 60 50

ივანე
 ქუთათელაძე
 ედა-ს სამხედრო ცენტრის
 ხელმძღვანელის
 მოადგილე

500 500

15 15
 95 35 35 35 60 60 40 60 50

სიმონ
 ქიბრიძევილი
 ედა-ს წევრი

500 500

195 35 60 60 40 60 50

ალექსანდრე
 მაჭავარიანი
 პოლკოვნიკი

500 500

195 35 60 60 40 60 50

ელიზბარ
 გულისაშვილი
 პოლკოვნიკი

500 500

195 35 60 60 40 60 50

ლევან
 კლიშიაშვილი
 როტმისტრი

500 500

195 35 60 60 40 60 50

დimitრი
 ჩრდილელი
 პოლკოვნიკი

500 500

195 35 60 60 40 60 50

**ფორტოფორმირება
(სადი უბრაჟმირორეზის
მონდონონ)**

პროექტის სახელწოდება
პროექტი 16

მასშტაბი
1:100



პროექტის სახელწოდება
**ქ. თბილისში, ვაკის პარკის
ტერიტორიაზე 1924 წლის
აჯანყებაში საქართველოს
დამოუკიდებლობისათვის
ბოლშევიკური რევოლუციის
დახვეწილ გმირთა მემორიალის
არქიტექტურულ-მხატვრული
პროექტი**

შესაყვანილი
ქალაქ თბილისის მერია
საიდენტიფიკაციო კოდი 204521794
მის: ქ. თბილისი, ყიფლი ბარტავას ქ. 7
მინდობილი
ფიზიკური პირი - არქიტექტორი
გიორგი პარსულიანი
პირადი №0100190487
მის: საქართველო, თბილისი, 0186,
ქვეარაბის ქუჩა 25/3
ტელ. (995 99) 589159
Website: www.giorgikereselidze.ge
Email: info@giorgikereselidze.ge

ფორმატი **A-3** საბუთი მუხა პორუქტი
ფურცლები **16** ფურც. № 2-12
ავტორი
მ. კერესელიძე
დახვეწილი
მ. კერესელიძე
თბილისი 11. 2011 გ.

ფოტომონტაჟი

პროექტის სახელწოდება
პროექტის სახელწოდება



პროექტის სახელწოდება

ქ. თბილისში, ვაკის პარკის ტერიტორიაზე 1924 წლის აჯანყებაში საქართველოს დამოუკიდებლობისათვის ბოლშევიკური რეჟიმის მიერ დახვრეტილ გმირთა მემორიალის არქიტექტურულ-მხატვრული პროექტი

შემსაიღველი

საიდენტიფიკაციო კოდი 204521794
მის: ქ. თბილისი, ყოფილი ზარტავას ქ. 7

მამწოდებელი

ფიზიკური პირი - არქიტექტორი
გიორგი ჯერაველიძე
პირადი №0100190487
მის: საქართველო, თბილისი, 0186,
ქეთარაძის ქუჩა 25/3
ტელ. (995 99) 589159
Website: [giorgikereselidze.ge](http://www.giorgikereselidze.ge)
Email: info@giorgikereselidze.ge

ფორმატი **A-3** სტაბილუ მუხა პროექტი

ფურცლები **16** ფურც. № 2-13

ავტორი
გ. კერესელიძე
დაამუშავა
გ. კერესელიძე

თბილისი 11. 2011 გ.

ფოტომონტაჟი

პროექტის სახელწოდება
პროექტის სახელწოდება



პროექტის სახელწოდება
ქ. თბილისში, ვაკის პარკის ტერიტორიაზე 1924 წლის აჯანყებაში საქართველოს დამოუკიდებლობისათვის ბოლშევიკური რეჟიმის მიერ დახრეტილ გმირთა მემორიალის არქიტექტურულ-მხატვრული პროექტი

შემსრულებელი
ქალაქ თბილისის მერიის საიდენტოფიკაციო კოდი 204521794
მის: ქ. თბილისი, ყოფილი შარტავას ქ. 7

მიმწოდებელი
ფიზიკური პირი - არქიტექტორი
გიორგი ჯერუაძე
პირადი №0100190487
მის: საქართველო, თბილისი, 0186, ჭავჭავაძის ქუჩა 25/3
ტელ. (995 99) 589159
Website: giorgikeresidze.ge
Email: info@giorgikeresidze.ge

ფორმატი **A-3** სტატიის მუხი პროექტი
ფურცლები **16** ფურც. № 2-14
ავტორი
გ. კერესელიძე
დაბეჭდა
გ. კერესელიძე
თბილისი 11. 2011 გ.

**ციფრული
შიზუალთიკა**

პროექტის სახელწოდება
არქიტექტურა

მასშტაბი

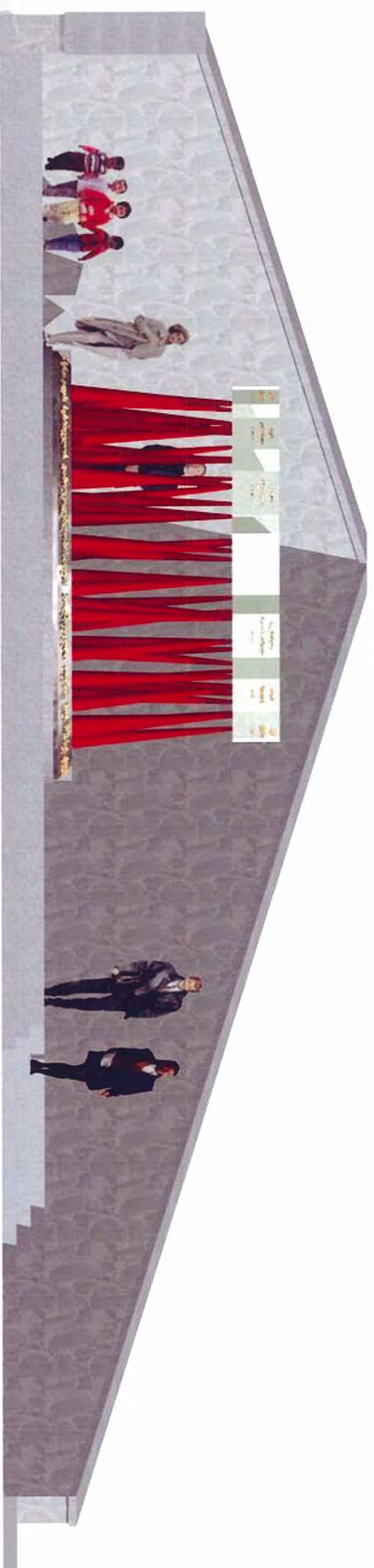

პროექტის სახელწოდება

ქ. თბილისში, ვაკის ვარკის
ტერიტორიაზე 1924 წლის
აჯანყებაში საქართველოს
დამოუკიდებლობისათვის
ბოლშევიკური რეჟიმის მიერ
დახვრეტილ გმირთა მემორიალის
არქიტექტურულ-მხატვრული
პროექტი

შემსაღველი

საიდენტიფიკაციო კოდი 204521794
მის: ქ. თბილისი, ურული ბარტაგვას ქ. 7

მიმწოდებელი

ფიზიკური პირი - არქიტექტორი
გიორგი ჯერსელთაძე
პირადი №0100190487
მის: საქართველო, თბილისი, 0186,
ქვიარაბის ქუჩა 25/3
ტელ. (995 99) 589159
Website: giorgikereseldze.ge
Email: m@giorgikereseldze.ge

ფორმატი

A-3 სტანდარტული პროექტი

ფურცლები

16 ფურც. № 2-15

ავტორი

გ. კერესელთაძე
დახვრეტილ
გ. კერესელთაძე

თბილისი

11. 2011 გ.

**ციფრული
ვიზუალიზაცია**

პროექტის სახელწოდება
არქიტექტურა

მასშტაბი

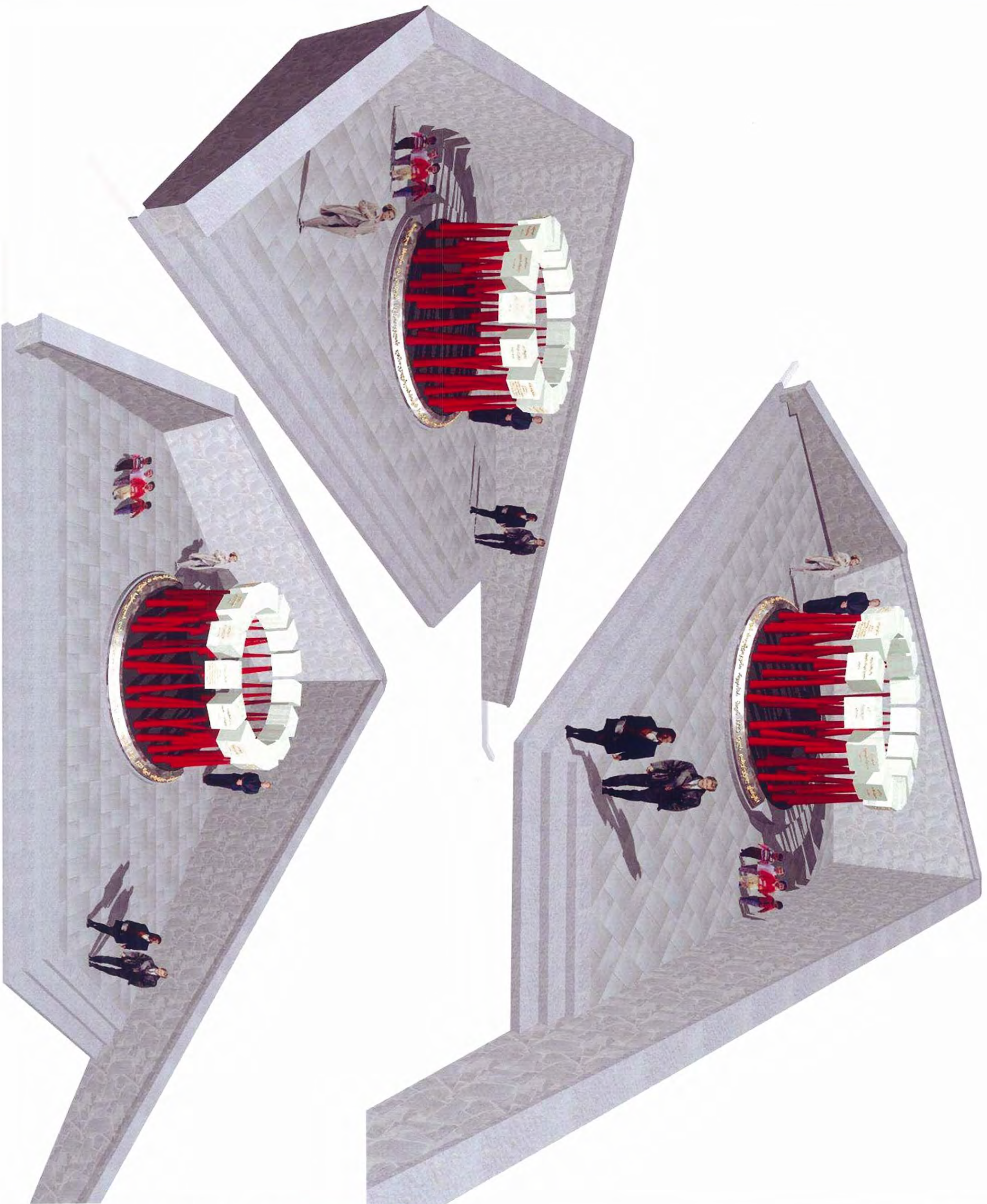

პროექტის სახელწოდება

ქ. თბილისში, ვაკის ვარკის
ტერიტორიაზე 1924 წლის
აჯანყებაში საქართველოს
დამოუკიდებლობისათვის
ბოლშევიკური რეჟიმის მიერ
დახრეცილ გმირთა მემორიალის
არქიტექტურულ-მხატვრული
პროექტი

შემსაღველი
ქალაქ თბილისის მერია
საიდენტიფიკაციო კოდი 204521794
მის: ქ. თბილისი, ყოფილი ზარტავას ქ. 7

მიმწოდებელი
ფიზიკური პირი - არქიტექტორი
გიორგი ჯერუაძე
პირადი №0100190487
მის: საქართველო, თბილისი, 0186,
ქავთარაძის ქუჩა 25/3
ტელ. (995 99) 589159
Website: giorgikeresidze.ge
Email: info@giorgikeresidze.ge

ფორმატი **A-3** სტატიუმი ეზუი პროექტი
ფურცლები **16** ფურც. № 2-16
ავტორი
მ. კერესელიძე
დაბეზუვა
მ. კერესელიძე
თბილისი 11. 2011 წ.

ქ. თბილისში, ვაკის პარკის ტერიტორიაზე 1924 წლის აჯანყებაში საქართველოს დამოუკიდებლობისათვის ბოლშევიკური რევომის მიერ დახვრეტილ გმირთა მემორიალის არქიტექტურულ-მხატვრული პროექტი

განმარტებითი ბარათი

ზოგადი ნაწილი

ქ. თბილისში, ვაკის პარკის ტერიტორიაზე 1924 წლის საქართველოს დამოუკიდებლობისათვის ბოლშევიკური რევომის მიერ დახვრეტილ გმირთა მემორიალის არქიტექტურულ-მხატვრული პროექტი შესრულებულია არქიტექტორის გიორგი კერესელიძის მიერ, ქალაქ თბილისის მერიის მიერ პროექტის (შემდგომი მისი განხორციელების მიზნით) შესყიდვაზე გამოცხადებული კონკურსის პირობებისა და ტექნიკური დავალების მოთხოვნათა შესაბამისად.

მემორიალი ეძღვნება საქართველოს დამოუკიდებლობისათვის აჯანყებულ გმირებს, რომლებიც ბოლშევიკური რევომის მიერ დახვრეტილ იქნენ 1923 წელს თბილისში, დღევანდელი ვაკის პარკის ტერიტორიაზე.

საკონკურსო პირობებისა და ტექნიკური დავალების მოთხოვნათა შესაბამისად, საკონკურსო დოკუმენტაცია წარმოდგენილია შემდეგი გრაფიკული და ტექსტური მასალებით:

- საკონკურსო არქიტექტურულ-მხატვრული პროექტი (გრაფიკული ნახაზები, ციფრული ვიზუალიზაცია, განმარტებითი ბარათი, სამუსაოების ღირებულების სავარაუდო ხარჯთაღრიცხვა (აღბომი);
- რეკვოზიტები (დანართი №1);
- საკონკურსო წინადადების წარდგენის საფასურის გადახდის დამადასტურებელი დოკუმენტი;
- საკონკურსო დოკუმენტაციის ელექტრონული ვერსია (CD).

არსებული მდგომარეობა-ტერიტორიის დახასიათება

მემორიალისათვის შერჩეული ტერიტორია განთავსებულია პარკის ცენტრალური შესასვლელის სიახლოვეს, მისგან დასავლეთით, მოასფალტებულ საფეხმავლო ბილიკისა და ქაქუცა ჩოლოყაშვილის გამზირის ტროტუარს შორის არსებულ

ნაკვეთზე, სადაც სადღეისოდ შემორჩენილია ყოფილი საზოგადოებრივი ტულაქტის შენობის ნაშთები. ნაკვეთს აქვს დახრა გამზირის მიმდებარე დაბალი ღობიდან ბილიკისაკენ. ტერიტორიის ვიზუალური აღქმა ძირითადად ხდება მიმდებარე ბილიკიდან და პარკის დასავლეთ ნაწილში არსებული გასართობი ატრაქციონების მოედნიდან, რომელთან დამაკავშირებელი მოასფალტებული ბილიკის ღერძზე მდებარეობს სპაროექტო ნაკვეთი. თერიტორია ნაწილობრივ აღიქმება ჩოლოყაშვილის გამზირის მხრიდანაც (ე.წ. მესუთე ფასადი).

არქიტექტურულ-მხატვრული გადაწყვეტა

ტერიტორიის მომზადება

მემორიალის განსათავსებლად, შენობის ნაშთების დემონტაჟის შემდეგ, დამრეც რელიეფში შეისრულად შეჭრილი საყრდენი კედლებით ბილიკის მიმდებარე მემოისაზღვრება ხუთკუთხა ბაქანი, რომელიც ასფალტის საფარის ზედაპირთან საშუალოდ 3 საფეხურით მაღლაა.

გამომსახველობითი ნაწილი

მემორიალი სამგანზომილებიანი მოცულობითი კომპოზიციაა, რომლის ძირითად დომინანტს შეადგენს, თითოეული გმირის სსოვნისადმი მიძღვნილი, წრიულად განლაგებული თეთრი კუბების ერთობლიობა. კუბები განთავსებულია მემორიალის მოსაწყობი ბაქნიდან (სპაროექტო 0.00) 2 მეტრის სიმაღლეზე და ეყრდნობა მრავარციხოვან წითელ კონუსებს (ხიშტები, შუბები). თითოეული კუბის დამჭერი სხვადასვა კუთხით დახრილი სამ-სამი კონუსი, წრიულად განლაგების შემდეგ ქნის ქაოსისა და მრავალრიცხოვნობის ეფექტს (ბოლშევიზმი, მრავალრიცხოვანი საოკუპაციო ჯარი, წითელი ტერორი და ა. შ.) მიუხედავად იმისა, რომ წითელი კონუსების (ხიშტების) წვეტები შესულია კუბებში, სამშობლოს სიყვარულის და სიმტკიცის ქვაკუთხედში. სისპეტაკის გამომხატველი თეთრი ფერის კუბები თავისი მოწყობილებული და მასიური ფორმით რიცხობრივი სიმცირის მიუხედავად, სრულად დომინირებს კომპოზიციაზე და ხიშტებზე მაღლა მდგომ (ამაღლებულ) სიმბოლოებად იკითხება.

გარდა აღნიშნულისა, ერთ სიმბოლესზე განლაგებული კუბების წრიული კომპოზიცია გამომსახველობითი თვალსაზრისით ხაზს უსვამს სიცოცხლის სამშობლოსათვის მსხვერპლად შეწირვით ჩადენილი გმირობის თანასწორობას.

3-48

ფორმიდან გამომდინარე, მემორიალის მოცულობითი დიზაინი შორი მანძილიდან მარაღული ცეცხლის ასოციაციასაც იწვევს.

შემსყვიდველის მიერ, მემორიალის დიზაინში რაოდენობრივი ცვლილებების სურვილის შემთხვევაში, პროექტის ავტორის მიერ დიზაინისა და დოკუმენტაციის კორექტირება შესრულდება უმოკლეს ვადაში.

ტექსტური ნაწილი

თითოეულ კუბზე ოქროს (თითბერის) ასოებით დაიწერება დახვრეტილ მამულიშვილთა სახელები, გვარები, სამხედრო წოდებები და თანამდებობები. პროექტში წარწერები შესრულდება საკონკურსო პირობებში არსებული მონაცემების შესაბამისად.

პოსტამენტზე ასევე გათვალისწინებულია მემორიალური წარწერა შემდეგი ტექსტით: “მარაღული ხსოვნა და დიდება საქართველოს დამოუკიდებლობისათვის ბოლშევიკური რეჟიმის მიერ 1923 წელს დახვრეტილ გმირებს!”

შემსყვიდველის მიერ, როგორც კუბების, ისე პოსტამენტის მემორიალურ წარწერებში ცვლილების სურვილის შემთხვევაში, პროექტის ავტორის მიერ დოკუმენტაციის კორექტირება შესრულდება უმოკლეს ვადაში.

გამოყენებული მასალების დახასიათება

არეალის კეთილმოწყობისა და მემორიალის პოსტამენტის მოსაწყობად გათვალისწინებულია ბაზალტის ქვის გამოყენება. კერძოდ:

- კიბის საფეხურები მასიური ქვით კვეთით 15X30 სმ;
- ბაქნის ზედაპირის მოპირკეთება 30X5სმ კვეთის მართკუთხა ფილებით;
- საყრდენი კედლის მოპირკეთება ნატეხი ფილით;
- საყრდენი კედლების ქუდები მასიური ქვით კვეთით 8X45 სმ;
- პოსტამენტის წრიული დეტალები კვეთით 30X30 სმ;
- პოსტამენტის წრიული ქვები კვეთით 10X30 სმ.

ბაზალტის ნაკეთობების შერჩევისას, სასურველია გამახვილდეს ყურადღება ქვის მარილიანობის შემცველობაზე, რათა სამომავლოდ არ მოხდეს ბაქნისა და კედლების ზედაპირების არაქსთეტიური ატრეფება თეთრი ლაქების გაჩენით. შედარებით ნაკლებმარილიანი ბაზალტის მოპოვება შესაძლებელია ბოლნისში არსებული საბადოებიდან, თუმცა ამ მხარის ბაზალტს არაერთგვაროვნება და

ჩოფურა დეფექტები ახასიათებს, რაც გათვალისწინებული უნდა იქნას დაკვეთის პირობებში.

პოსტამენტზე მემორიალური წარწერის განსათავსებლად უნდა მოეწიოს წრიული ჩანართი კურსების გრანიტის მაქსიმალურად მუქი მასიური ქვებისაგან კვეთით 25X20 სმ;

ხსოვნის კუბების დამზადება გათვალისწინებულია თეთრი მარმარილოსაგან. ლოპოტის საბადოდან საჭირო შეფერილობის ქვის მოპოვების შეფერხების შემთხვევაში, ყველაზე მიღებული გამოსავალი ქვის უკრაინიდან შემობანაა. ხაჯთაღრიცხვაში შესულია უკრაინული თეთრი მარმარილოს მასიური კუბების ღირებულება, თუმცა დასაშვებია კუბების ფილებით აწყობა, რაც გამოიწვევს მასალის ეკონომიას, მაგრამ მოითხოვს ხელოსნის დიდ ოსტატობას.

მემორიალური წარწერების შესრულება გათვალისწინებულია თითბერის მოცულობით ასოებით, ნუსხური შრიფტის ასოების შემდეგი სარეკომენდაციო ზომებით:

- პოსტამენტის წარწერა – სიმაღლე - 8სმ, სისქე – 1,5სმ;
- გმირების სახელები და გვარები – სიმაღლე – 4სმ, სისქე – 1სმ;
- გმირების სამხედრო წოდებები, თანამდებობები – სიმაღლე – 2,5სმ, სისქე 0,6სმ.

საყრდენი კონუსები უნდა დამზადდეს ფოლადისაგან, დამუშავდეს და შეიღებოს წითელი (ალისფერი) საღებავით. პროექტით რეკომენდირებული და დასაშვებია კონუსების დამზადება ფოლადის მილებისაგან შიდა დიამეტრით 159მმ, კედლის სისქით 5,5მმ. მილების სიგრძივად სამ შეისრულ ნაწილად დაჭრის შემდეგ, დეტალების შედუღებით მიიღება სამწახანაგა კვეთის კონუსები.

საძირკვლები, მოსამზადებელი ფენები და საყრდენი კედლები მოეწიოს ბეტონისაგან.

პროექტით გათვალისწინებულია მემორიალის განათების სამუშაოების შესრულება ბაქნის კუთხეებსა და ბილიკის საპირისპირო მხარეს კბის კუთხეებში მოწყობილი 5 მცირე ზომის პროექტორით.

სამუშაოების თანმიმდევრობა და შემადგენლობა

ტერიტორიის მომზადებისათვის უნდა მოხდეს ყოფილი შენობის ნაშთების დემონტაჟი და ნაგვის გაბანა. მიზანშეწონილია შენარჩუნდეს ჩოლოყაშვილის გამზირის მხარეს მდებარე ბილიკის პარალელური კედელი, რომელიც საყრდენი კედლის ფუნქციასაც ასრულებს. კედელი დაიცავს სამშენებლო მოედანს მუშაობის პერიოდში, ხოლო სამუშაოების დასრულების შემდეგ შეამცირობს

ახალ საყრდენ კედელზე ნიადაგის დაწნევა. სამუშაოების დასრულების შემდეგ, უნდა მოინგერას მხოლოდ მისი ზედა ნაწილი, გრუნტში ჩამალვამდე. მოედნის მოწყობის შემდეგ უნდა დაიკვალოს ტერიტორია შესაბამისი ნახაზების მიხედვით. ძირითადი მნიშვნელობა აქვს, მემორიალის წრიული კომპოზიციის ცენტრის ატრაქციონების მოედნიდან მომავალი მოასფალტებული ბილიკის დერძზე დამთხვევა. კომპოზიციის ბაქნის ზედაპირი (საპროექტო 0.00 ნიშნული) მიმდებარე ბილიკის ასფალტის ზედაპირიდან სამი საფეხურით (3X15=45სმ) მაღლაა. მემორიალის საძირკველად პროექტით მიღებულია მონოლითური რკინაბეტონის ფილის მოწყობა (სიმაღლით 30სმ, ქვედა შრის არმირებით AIII რ=12მმ არმატურით ბიჯით 20სმ). პოსტამენტისა და კონუსების საძირკველი ლენტურად ამოვა ფილის ზედაპირიდან. კურსების გრანიტის ჩანართიანი ბაზალტის წრიული პოსტამენტი მოეწყობა ლენტურ საძირკველზე (ზედაპირის ნიშნული 0.00). კონუსების დამზადებისა და მარტივად განთავსებისათვის პროექტით გათვალისწინებულია თითოეული კუბისათვის სამოკნუსიანი იდენტური სვემენტების დამზადება ლითონის საამქროში, რომლებიც ადგილზე უნდა დაეწყოს და ჩაანკერდეს ლენტურ საძირკველში (ზედაპირის ნიშნული +0.200). სვემენტების ჩამაგრება უნდა მოექცეს შავი პიგმენტით დაფერილი პლასტიკური ბეტონის შრეში. კონუსებზე წვეტებზე დასამაგრებლად მარმარილოს კუბები წინასწარ უნდა გაიხვიტოს 10 სმ სიღრმეზე. კონუსების მონტაჟის შედეგად მიღებული სურათის ზუსტად ასახვისათვის, რეკომენდირებულია ბუტაფორიული კუბებით კომპოზიციის ადგილზე მოწყობა და ქვის კუბების შაბლონებზე დატანილი მონიშვნების მიხედვით გახვიტვა. გამარტივებული იქნება მარმარილოს ფილებით აწყობილი კუბების მონტაჟი, მათი სიმსუბუქის გამო. ბეტონის საყრდენ კედლებს გრუნტით შევსების მხრიდან უნდა გაუკეთდეს ჰიდროიზოლაცია ჰიდროიზოლის ფენით ბიტუმის მასტიკაზე. სახანჯთადრიცხვო გაანგარიშებაში გათვალისწინებულია ბილიკის მემორიალის არეალის მიმდებარე მონაკვეთზე ასფალტის საფარის, ბორღორებისა და კიბის განახლების სამუშაოების ღირებულება.

331

საბოლოო ჯამში, პროექტით შემოთავაზებული ადამიანური მასშტაბის მხატვრული კომპოზიციის ვაკის პარკში განთავსებით შეიქმნება კიდევ ერთი მშვიდი და მყუდრო ადგილი სამშობლოსათვის თავდადებულ გმირთა ხსოვნის პატივსაცემად.

პროექტის ავტორი გიორგი კერესელიძე



4. თბილისში, ვაკის კარკის ტერიტორიაზე 1924 წლის აჯანყებაში სამართხველოს
 დამოუკიდებლობისათვის ბრძოლაში მონაწილე მებრძოლებს მიერ დახვედრილ მშობრთა მემორიალის
 მოწესდგლოვის დირეგულმგმის სანარაულდო სანარაქოტაროტმცხო ბანანბაროშგბა

№	სამუშაოს დასახელება	განზ.	რაოდ.	ერთ. ფასი	ჯამი
1	2	3	4	5	6
მშენობის ნაშრომის დემონტაჟი, ტერიტორიის მოწესდგლა, შოწის საშუალოები					
1	არსებული სამშენებლო ნაგვის დატვირთვა და გატანა ნაგავსაყრელზე	გ³	30	20.00	600.00
2	არსებული ბეტონის კედლების, ბლოკისა და აგურის ტიხრების მონგრევა, ნაგვის დატვირთვა და გატანა ნაგავსაყრელზე	გ³	51.0	30.00	1530.00
3	III ჯგუფის გრუნტის დამუშავება მისი დროებით ნაქარში დავრით, გრუნტის უკუწყარა ხელით, არსებული გრუნტით სივრცის შევსება ახალ და ძველ საყრდენ კედლებს შორის	გ³	28	12.00	336.00
4	ჯამი				
მშენობილის მშენებლობა					
5	საძირკვლის მონოლითური რკინაბეტონის ფოლის მოწყობა მ200 ბეტონით	გ³	5	350.00	1750.00
6	ლენტური საძირკვლის მოწყობა ბეტონით მ200	გ³	7.6	200.00	1520.00
7	პლასტმასის მიღები წრიული ლენტური საძირკვლის დრენაჟისათვის დ=50მმ, სიგრძით 1.1მ	ცალი	8	2.50	20.00
8	ლითონის კონუსების დამზადება დ=159X5.5მმ ფოლადის მიღებისაგან, ზედაპირების დამუშავება და შედგება მარალხარისხოვანი წითელი (ალისფერი) საღებავით	ც	45	300.00	13500.00
9	დამზადებული სამ-სამი კონუსით კუბის საყრდენი სეგმენტის აწყობა 6მმ სისქის ფოლადის ფურცლებით და სეგმენტების მონტაჟი ბეტონის საძირკველზე	ც	15	250.00	3750.00
10	ქვადულის შევსება ღორღით	გ³	5	24.00	120.00
11	შავი პიგმენტით დავერილი პლასტიკური ბეტონით ფოლის მოწყობა მ200, სისქე 10 სმ	გ³	0.8	250.00	200.00
12	პლასტმენტის მოწყობა ბაზალტის წრიული მასიური ქვებით (კვეთი 30X30სმ)	გრძმ	6.5	400.00	2600.00
13	პლასტმენტის მოწყობა ბაზალტის წრიული მასიური ქვებით (კვეთი 30X10სმ)	გრძმ	6.5	150.00	975.00
14	წრიული ჩანართის მოწყობა კურსების გრანიტის მასიური ქვით (კვეთი 25X20სმ)	გრძმ	8.0	330.00	2640.00
15	თეთრი მარმარილოს კუბების დამზადება და მონტაჟი ფოლადის კონუსებზე (50X50X50სმ)* გათვალისწინებულია ბუტაფორიული კუბები-შაბლონები	ც	15	850.00	12750.00

4. თბილისში, ვაკის პარკის ტერიტორიაზე 1924 წლის აჯანყებაში საქართველოს დამოუკიდებლობისათვის გოლშემიკვეთი რევოლუციის მემორიალს მიერ დახმავებული მემორიალის გვიანგებობის დირექტორის სანარჩაო სანარჩაო ტარაშვილი ბაბუნაძის მიერ

№	სამუშაოს დასახელება	განზ.	რაოდ.	ერთ. ფასი	ჯამი
1	2	3	4	5	6
16	თიბერის მოცულობითი ასოების დამზადება და მონტაჟი ქვის ზედაპირებზე (ნუსხური შრიფტი) ასოს სიმაღლით 8სმ, სისქით 1.5სმ	ც	101	56.00	5656.00
17	ოვივე სიმაღლით 4სმ, სისქით 10სმ	ც	264	28.00	7392.00
18	ოვივე სიმაღლით 2.5სმ, სისქით 0.6სმ	ც	272	17.50	4760.00
19	ჯამი				
მემორიალის არმალის კეთილმოწყობა					57633.00

20	ლენჯური საბირკელის მოწყობა ბეტონით მ150	გ³	28	150.00	4200.00
21	საყრდენი კედლების მოწყობა მონოლითური რკინაბეტონით მ200	გ³	24.5	300.00	7350.00
22	კედლების გრუნტში მოქცეული ზედაპირების ჰიდროიზოლაცია ჰიდროიზოლის ბიტუმის მასტიკაზე	გ²	47.0	16.00	752.00
23	კიბის საფეხურების მოწყობა ბაზალტის მასიური ქვით 15X30 სმ	გრძმ	42.0	35.00	1470.00
24	ლორდის მოსამზადებელი ფენის მოწყობა	გ³	54.0	25.00	1350.00
25	ბეტონის მოსამზადებელი ფენის მოწყობა მ150 სისქით 6 სმ	გ³	3.2	150.00	480.00
26	ბაქის ზედაპირის მაპირკეთება 30X5სმ კვთის მართკუთხა ფილებით	გ²	54.0	75.00	4050.00
27	საყრდენი კედლის მაპირკეთება ნატეხი ფილით	გ²	62.0	50.00	3100.00
28	საყრდენი კედლების ქუდები მასიური ქვით კვითით 8X45 სმ	გრძმ	26	35.00	910.00
29	ბეტონის არსებული დაზიანებული ბორღურების ამოყრა	გრძმ	50	25.00	1250.00
30	ტროტუარის არსებული დაზიანებული საფარის აყრა და გატანა	გ³	10	30.00	300.00
31	ბაზალტის ბორღურების მოწყობა კვითით 15X30სმ	გრძმ	50	26.00	1300.00
32	ქვიშის საფენის მოწყობა ტროტუარის ასფალტის საფარის ქვეშ სისქით 10 სმ	გ³	11.5	30.00	345.00
33	ტროტუარის ასფალტობეტონის ნარევით საფარის მოწყობა სისქით 3 სმ	გ²	115.5	20.00	2310.00
34	ბაზალტის საფეხურებიანი კიბის განახლება	გრძმ	44.4	45.00	1998.00
35	სანათების (პროექტორების) მოწყობა საჭირო კაბელობა და ჰერმეტიკული კოდლოვით ელგანათების არსებულ ბოძზე (5 ვალი)	კომპლ.	1	1000.00	1000.00
36	ჯამი				
37	სულ ჯამი				
38	ზედნაღები ხარჯები 14%				
39	ჯამი				
					32165.00
					92264.00
					12916.96
					105180.96

დ. თბილისში, ვაკის პარკის ტერიტორიაზე 1924 წლის აჯანყებაში სამართლებლო
 დამოუკიდებლობისათვის ბრძოლაში მონაწილე მკვლელებს მიერ დახვრებულ მშობრთა მშობრთა
 მშენებლობის ღირებულების სავარაუდო სახარჯთაღრიცხვო განაზღაურება

№	სამუშაოს დასახელება	განზ.	რაოდ.	ერთ. ფასი	ჯამი
1	2	3	4	5	6
40	მშენებლის ღირებულება 10%				10518.10
41	ჯამი				115699.06
42	გაუთვალისწინებელი ხარჯები 5%				5784.95
43	ჯამი				121484.01
44	დღგ 18%				21867.12
45	საერთო ჯამი				143351.13

შენიშვნა: შესასრულად სამუშაოების მოცულობები მიღებულია არქიტექტურულ-მხატვრული პროექტის მონაცემების შესაბამისად.

სამუშაოების სავარაუდო ღირებულების წინასწარი განაზღაურება შესრულებულია არსებული საბაზრო (მშენებლობის შემფასებელი კომისიის სამშენებლო რეკონსტრუქციის ფასთა კრებული 2011 წლის III კვარტლის დონეზე) ფასების გამსხვილებული მაჩვენებლებით, ყველა საბიუჯეტო გადასახადისა და მოქმედი კანონმდებლობით მიღებული ხარჯების გათვალისწინებით.

*ხარჯთაღრიცხვაში შესულია უკრაინული თეთრი მარმარილოს მასიური კუბების ღირებულება, თუმცა დასაშვებია კუბების ფილებით აწყობა, რაც გამოიწვევს მასალის ეკონომიას, მაგრამ მოითხოვს ხელოსნის დიდ ოსტატობას

პროექტის ავტორი



ბ. კერესელიძე