

№21

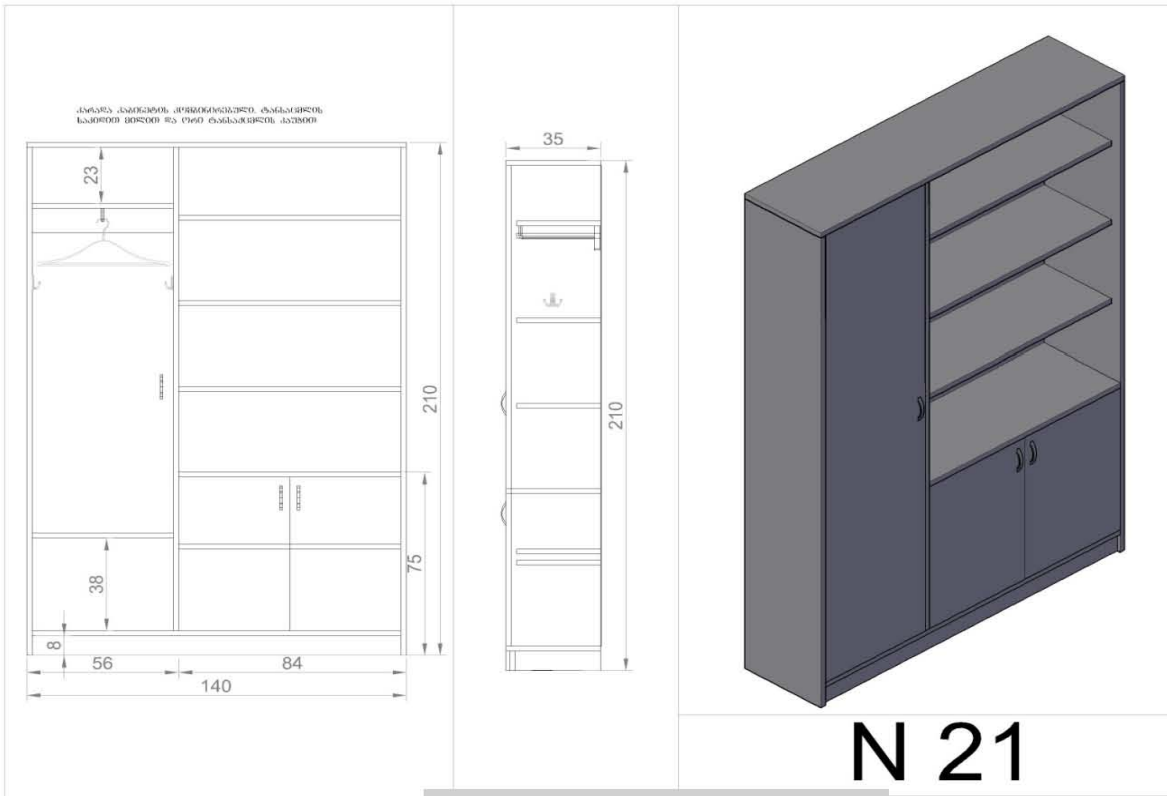

N 21



კაბინეტის კომბინირებული კარადა, ავეჯის მასალად გამოყენებული უნდა იქონიეს უმაღლესი ხარისხის მელამინირებული 18 მმ ღებ ალკერი და ბორლო. შერევი(ფოტონ შესაბამისაღესაზურბე ღვპ ალკერი. წიგო- 2 მმ იანო უმაღლესი ხარისხის პვე.(ფოტონ შესაბამისაღ), ხრახნები დაიფაროს შესაბამისი ფერის საფარით). ავეჯს არ უნდა ქონდეს ნაკაწრები, დაზიანება, წებოს და სხვა ტიპის ლაქები არ უნდა ექნეოდეს ხერხის კვალი.

კარადა

ზომა 140X35X210

დამზადდეს 1 ცალი

№22

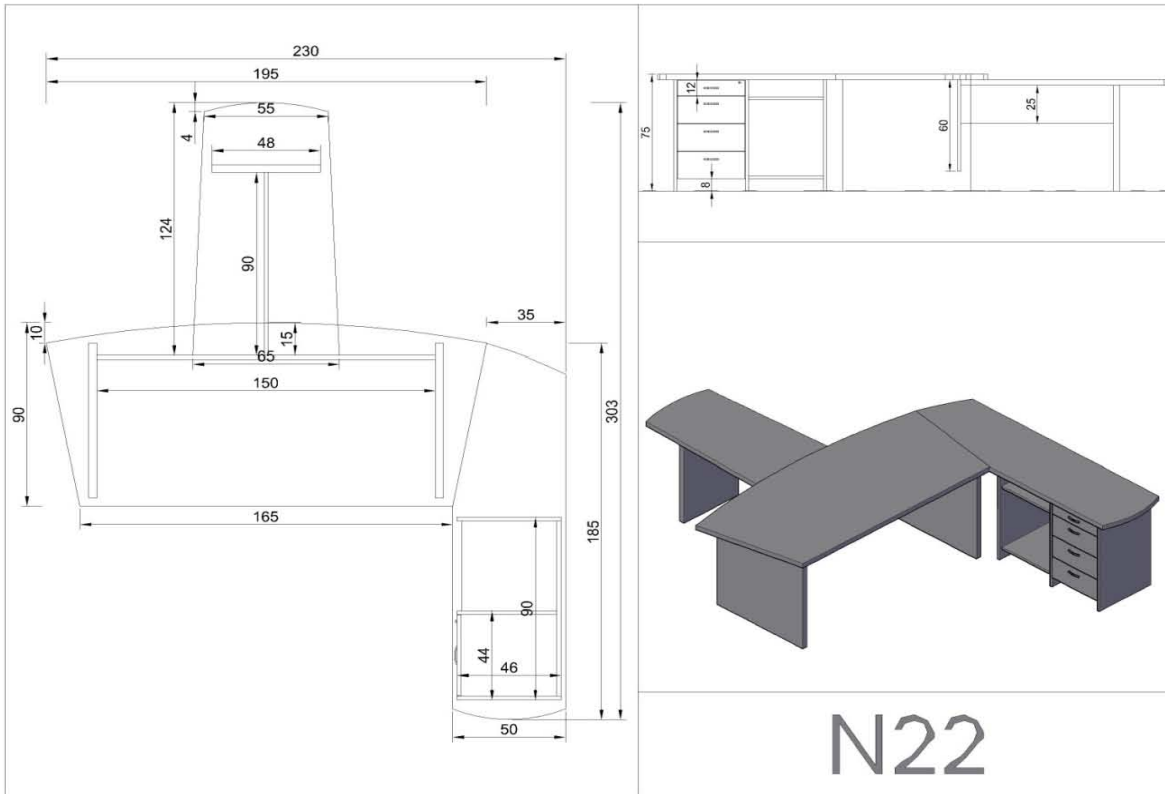

ავიჯის მასალად გამოყენებული უნდა იყოს უმაღლესი ხარისხის მელამინირებული 18 მმ ლსპ ალკერი და ბორლო. ფერები(ფოტოს შესაბამისად)მაგილის, მისაღბამის და ტუმბოს თავები დასქედდეს 36 მმ, მაგილის და მისაღბამელის ფეხი დასქედდეს 36 მმ. წიბო 2მმ -იანი უმაღლესი ხარისხის პვე(ფოტოს შესაბამისად), საჭირთების შემთხვევაში აღბელზე გაკეთდეს საკაბელო ხვრელები, ტუმბო 4 უჯრით 1 საკეტი 2 ვერტილიანი სახელურით, ხრახნები დაიფაროს შესაბამისი ფერის საფარით. ავჯის არ უნდა ქონდეს ნაკაწრები, ღაზიანება, წებოს და სხვა ტიპის ღაქები არ უნდა ემჩნეოდეს ხერხის კვალთ.

კაბინეტის მაგილა მისაღბამელით ზომა 330X230X75

ღამზადდეს 1 ცალი

№23

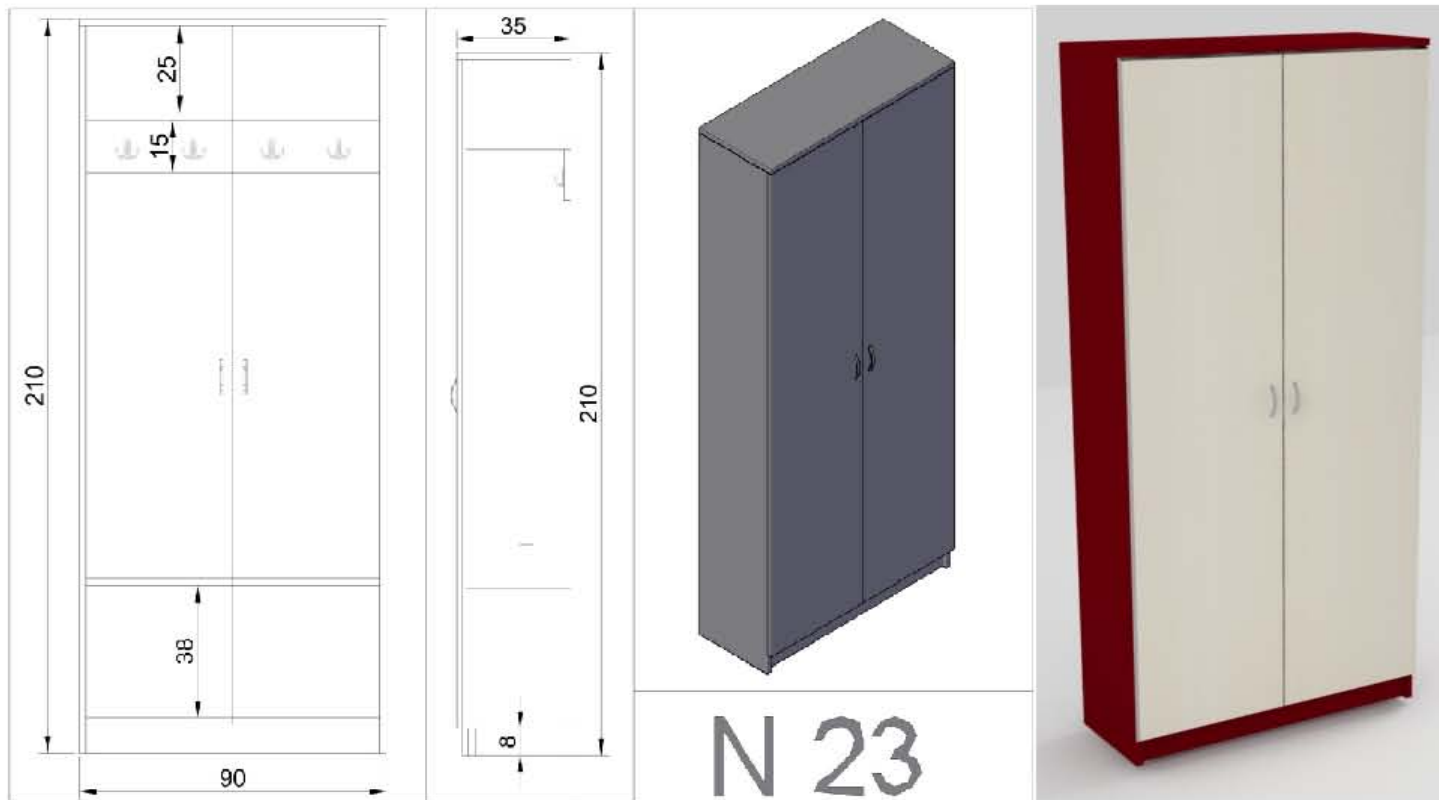

ტანსაცმლის კარადა 4 საკილით. ავეჯის მასალად გამოყენებული უნდა იყოს უმაღლესი ხარისხის მელამინირებული 18 მმ ღსპ ალკერი და ბოტლო. შერევი(შოტოს შესაბამისად)საზურგე ღსპ ალკერი. წიბო- 2 მმ იანი უმაღლესი ხარისხის კვც.(შოტოს შესაბამისად), ხრახნები დაიჭაროს შესაბამისი შერის საშარით. ავეჯს არ უნდა ქონდეს ნაკაწრები, დაზიანება, წებოს და სხვა ტიპის ღაქმები არ უნდა ემჩნეოდეს ხერხის კვალთ.

კარადა

ზომა 90X35X210

ღამზადღეს 1 ცალი

ბბ.30

№24

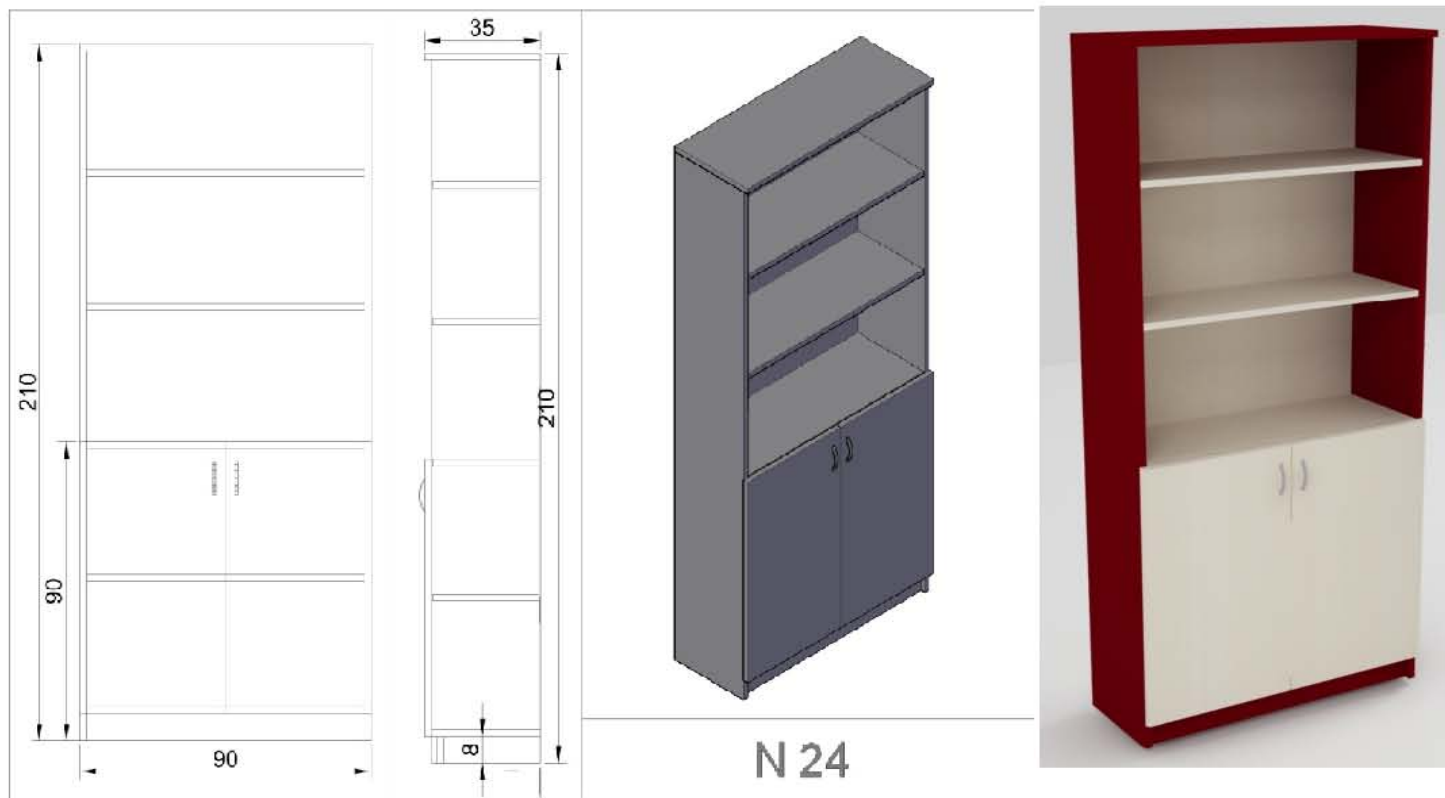

„ავიჯის“ მასალად გამოყენებული უნდა იქონიოს უმაღლესი ხარისხის მულამინირებული 18 მმ ღებ ალკერი და ბორღო. შერევი(შოტოს შუსაბამისად)საზურბე ღვბ ალკერი. ჟიბო- 2 მმ იანო უმაღლესი ხარისხის კვც(შოტოს შუსაბამისად), ხრახნები დანიშაროს შუსაბამისი შერის საშარით. ავბაჟს არ უნდა ქონდეს ნაკაწრები, ღახიანება, ჟუბოს და სხვა ტიპის ღაქები არ უნდა ემჩნეოდეს ხერხის კვალთ.

№25

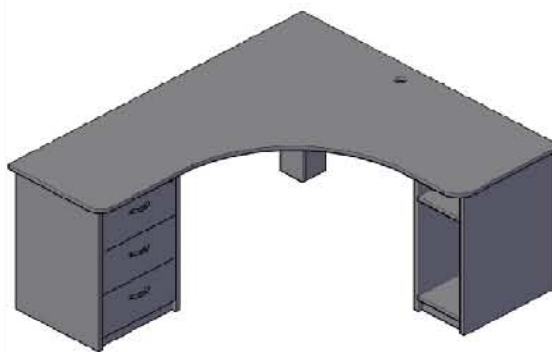
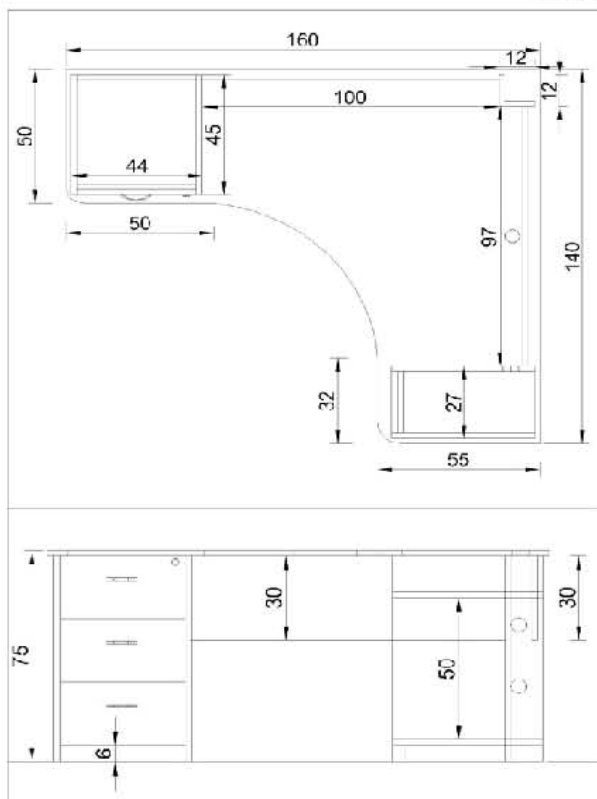

N 25



ავიჯის მასალად გამოყენებული უნდა იყოს უმაღლესი ხარისხის მულამინირებული 18 მმ ღსპ ალკერი და კორფო. ფირები(ფოტონს უმსაგამისად) დაწიბოვდეს 2 მმ კვც წიბოთი, უმაღლესი ხარისხის კვც(ფოტონს უმსაგამისად), სპირობების უმითხვევაში აღბელზე გაკეთდეს საკაბელო ხვრელები, ტუმბო კუმრით 1 საკეტი 2 წერტილიანი სახელურით, სრახნები დაიფაროს უმსაგამისი ფირის საფარით. ავიაქს არ უნდა ქონდეს ნაკაწრები, დაზიანება, წიბოს და სხვა ტიპის ლაქები არ უნდა ემჩნეოდეს ხერხის კვალი.

მაგიდა

ზომა 140X160X75

დამზადდეს 1 ცალი

ბგ.32

№26

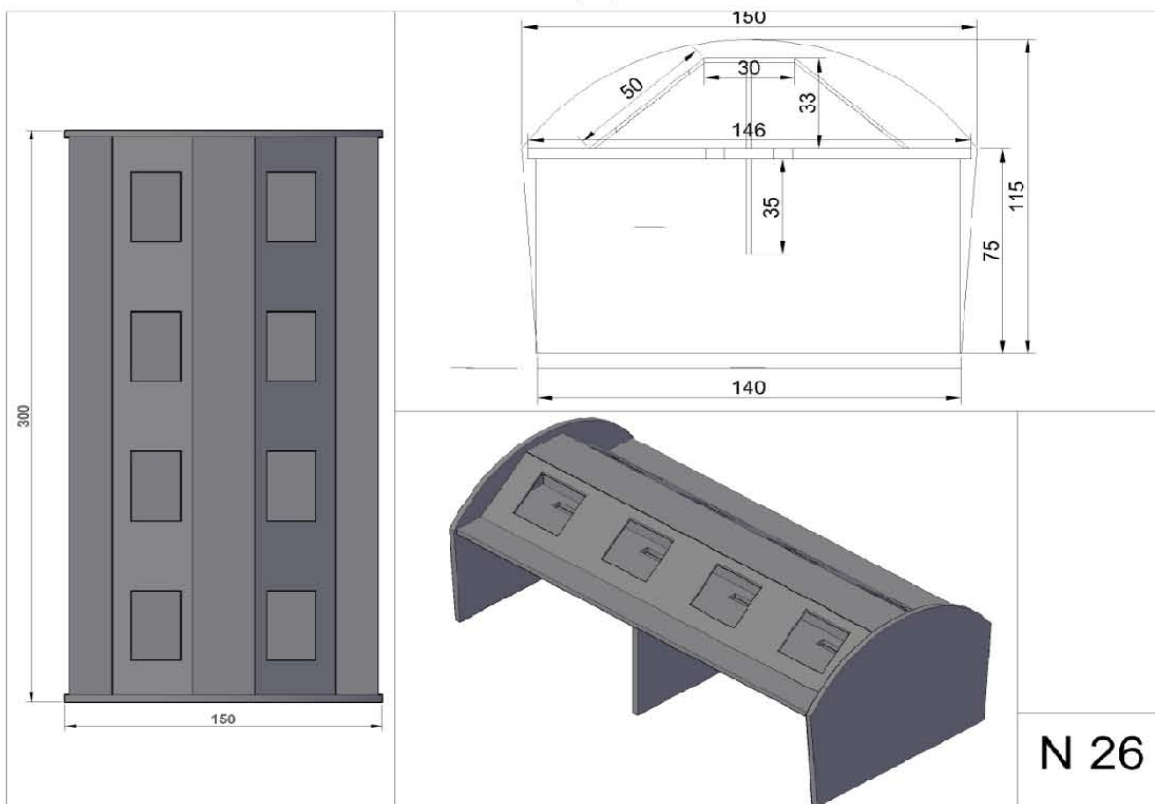

ავაჯის მასალად გამოყენებული უნდა იყოს უმაღლესი ხარისხის მელამინირებული 18 მმ ლსპ ალკერი და ბორღოს შერევი(ფოტოს შესაბამისად)წიბო- 2 მმ კვე, თაში და შეხები დასქედღუს 36 მმ (ფოტოს შესაბამისად), მონიტორის ჭრილის ზომა განისაზღვროს შერჩეული მონიტორის მიხედვით, ხრახნები დაიფაროს შესაბამისი ფერის საფარით. ავაჯს არ უნდა ქონდეს ნაკაწრები, დაზიანება, წებოს და სხვა ტიპის ლაქები არ უნდა ემჩნეოდეს ხერხის კვალი.

მაგიდა

ზომა 300X150X115

დამზადდეს 1 ცალი

№27



მადრიას ქაფესთაგის, ძრომობეზულ ფეხზე, ტრეპი პლასტიკატის ბოტროსფერო.დინამეტრი 80
სმ, კარდენეგა 4 ცელო

8834

№28

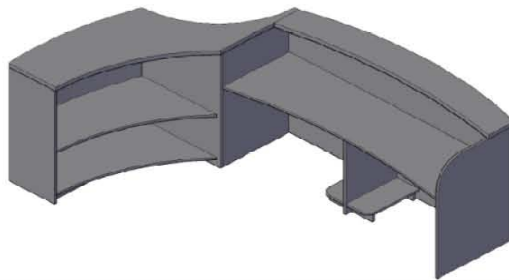
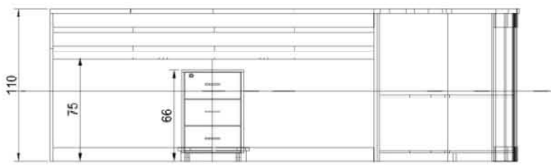
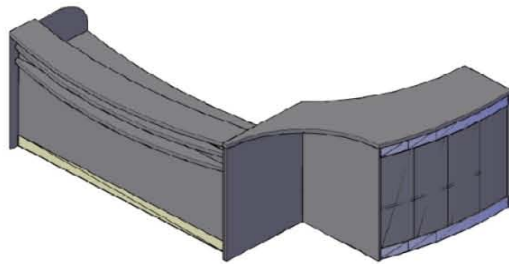
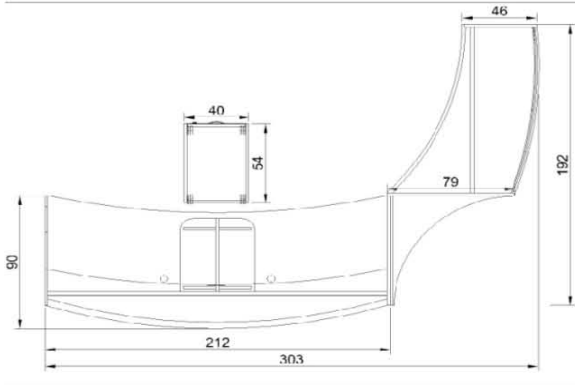

N 27



ავიჯის მასალად გამოყენებული უნდა იყოს უმაღლესი ხარისხის მულამინირებული 18 მმ ღსპ ,
 ალკერი და კორღოს ფერები(ფოტოს შუსაბამისა)წიგო- 2 მმ კვც, თაჰვი დასქელღეს 36 მმ წიგო ,
 ბაკეიდღეს საკაგელო ხვრელეგი,ალუმიინის ბაზეგით, 2 პროცესორის საღბამით,1 ტუშგო
 გორბოლაჰგეგე, 3 უწრით 1 საკეტიტ, ხრახნეგი დაიფაროს შუსაბამისი ფერის საფარით. აჰაჰს არ
 უნღა ქონღეს ნაკაწრეგი, ღაზიანეგა, წიგოს ღა სხვა ტიპის ღაქეგი არ უნღა ემჩნეოღეს ხერხის
 კვალღ. ღაზუსტეგული ნახაზი იხიღეთ ღანართში

თეჰირი ზოგა 303X192X110 ღამზაღღეს 1 ცაღღ

ბგ.35

№29

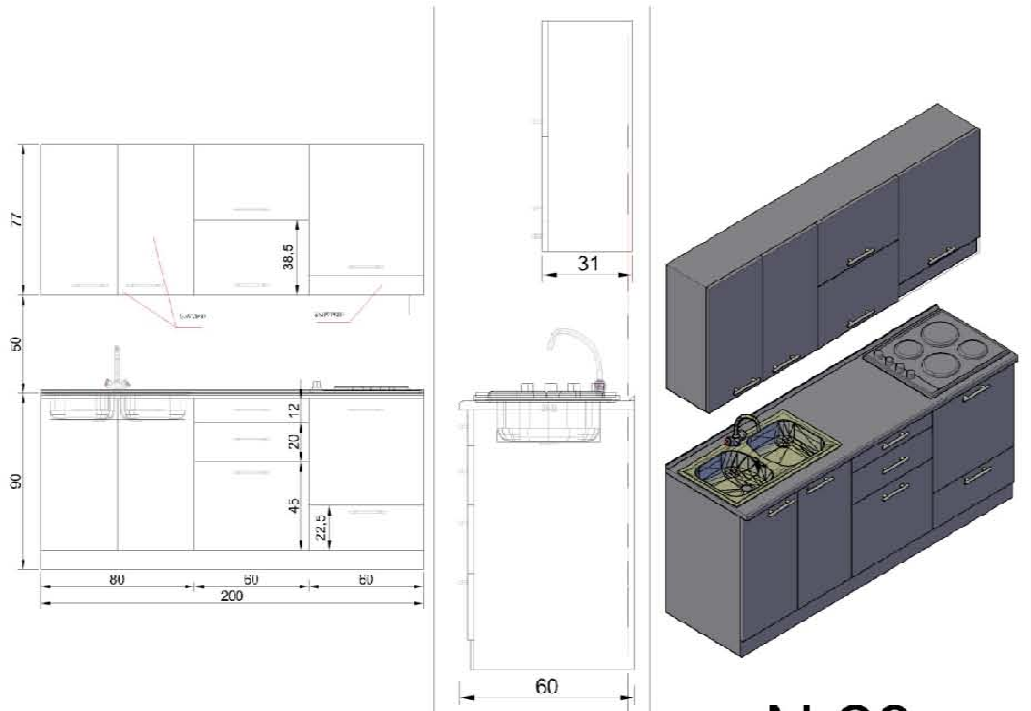

N 29



სამზარეულო, ორიანი ნიჟარით, 2 საწურით, ჩასმული ჰაერის გაფორებით, ნუსტბამქლე
 ზედაპირით, მასალა მელამინირებული 18 მმ ღსპ, წიბო 2 მმ პვე, შერები ალკერი და
 ბორღო(წოტოს უხსაბამისაჲ, ზომა 200X60/31X90/77 რაოღენობა 1 ცალი

რეკომენდირებულია გაკეთდეს კედლის აზომვა